



Frost Free K le-og Fryseskab type II

Frost Free Kyl-och Fryssk p typ II

Pakkaselta J  kaappipakastin tyytin II

Frost Free K leseksjonen-Fryseskap type II

RCNA 365E35W

RCNA 365E35X

ADVARSEL!

For at sikre køleapparatets normale funktion, som i øvrigt bruger den miljøvenlige kølevæske R600a (kun brandbar under visse omstændigheder), skal følgende forholdsregler følges:

- ♦ Bloker ikke den fri luftcirkulation omkring apparatet.
- ♦ Brug ikke andet mekanisk udstyr, end det der er anbefalet af fabrikanten for at accelerere afisningsprocessen.
- ♦ Ødelæg ikke kølekredsløbet.
- ♦ Brug ikke elektriske apparater inde i skabets opbevaringsafsnit, med mindre de er af en type, der er anbefalet af fabrikanten.

VARNING!

För att försäkra dig om en normal drift av din kylningsenhet, som använder ett miljövänligt kylmedel R600a (endast flambart under vissa förhållanden) måste du beakta följande regler:

- ♦ Förhindra inte att luften cirkulerar fritt runt enheten.
- ♦ Använd inte mekaniska enheter för att snabba på avfrostningsprocessen, förutom det som rekommenderas av tillverkaren.
- ♦ Skada inte kylningskretsen.
- ♦ Använd inte elektriska apparater inuti förvaringsfacket, förutom de som rekommenderas av tillverkaren.

VAROITUS!

Jäähdytyslaitteen, joka käyttää täysin ympäristöystävällistä jäähdytysainetta R600a (syttyy vain tietyissä olosuhteissa), normaalin toiminnan varmistamiseksi on noudatettava seuraavia ohjeita:

- ♦ Älä estää ilman vapaata kiertoa laitteen ympärillä.
- ♦ Älä käytä mekaanisia tai muita keinoja, joita valmistaja ei suosittele, sulatusprosessin nopeuttamiseen.
- ♦ Älä vahingoita jäähdytysvirtapiiriä.
- ♦ Älä käytä ruokalokeroissa laitteen sisällä sähkölaitteita, paitsi niitä joita valmistaja mahdollisesti on suositellut.

ADVARSEL!

For å sikre normal drift av kjøleapparatet, som bruker den miljøvennlige kjølevæsken R600a (brennbar bare under spesielle vilkår), må du følge disse reglene:

- ♦ Det må alltid være fri sirkulasjon av luft rundt apparatet.
- ♦ Bruk ikke andre mekaniske gjenstander for å gjøre avisingen raskere enn dem som anbefales av produsenten.
- ♦ Ødelegg ikke kjølekretsen.
- ♦ Bruk ikke andre elektriske apparater inne i apparatet enn dem som eventuelt anbefales av produsenten.

DA Register

Sikkerheden først! /1
Transportinstruktioner /2
Opsætning af apparatet /2
Elektriske forbindelser /2
Lær dit apparat at kende /3
Inden igangsætning /3
Indicator Panel/4
Køling /6
Frysning /6
Afrimning af apparatet /7
Udskiftning af den indvendige lyspære /7
Rengøring og vedligeholdelse /7
Praktiske tips og bemærkninger /8
Eksempler på anvendelse /9
Placering af maden /9
Anbefalede indstillinger /9
Normal funktionsstøj /10
Praktiske råd om reduktion af strømforbrug /10
Hvad nu, hvis... /11
Vende dørene /12

SV Index

Säkerheten först! /13
Transportinstruktioner /14
Installation av enhet /14
Elektrisk anslutning /14
Lär känna din enhet /15
Innan uppstart /15
Ställ in driftstemperaturen /15
Indikatorpanel /16
Kylning /17
Frysning /18
Avfrostning av enheten /18
Byta lampan /19
Rengöring och vård /19
Praktiska råd och anmärkningar /20
Exempel på användning /21
Placering av mat /21
Inställningsrekommendation /21
Normala driftsljud /22
Praktiska råd gällande reducering av elförbrukningen /22
Vad gör jag om... /23
Byte av dörrar /24

FI Sisältö

Turvallisuus ensin! /25
Kuljetusohjeet /26
Laitteen asetukset /26
Sähköliitännät /26
Laitteen ominaisuudet /27
Ennen käynnistystä /27
Käyttölämpötilan asettaminen /27
Merkkivalopaneeli /28
Jäähdytys /29
Pakastaminen /30
Laitteen sulatus /30
Lampun vaihtaminen /31
Puhdistus ja huolto /31
Käytännöllisiä vihjeitä ja huomautuksia /32
Käyttöesimerkkejä /33
Elintarvikkeiden sijoittaminen /33
Asetussuosituksiset /33
Normaalit käyttöäänät /34
Käytännön neuvoja sähkönkulutuksen vähentämiseen /34
Entä jos... /35
Ovien uudelleen sijoitus /36

NO Innhold

Sikkerheten kommer først! /37
Transportanvisninger /38
Innretning av apparatet /38
Elektriske tilkoplinger /38
Bli kjent med kjøleskapet /39
Før oppstart /39
Stille driftstemperaturen /39
Indikatorpanel /40
Nedkjøling /41
Frysing /42
Avising av kjøleskapet /42
Skifte belysningslampe /43
Rengjøring og stell /43
Praktiske tips og merknader /44
Brukseksempler /45
Plassering av mat /45
Anbefalinger ang. innstillinger /45
Normale driftslyder /46
Praktisk råd vedrørende reduksjon av strømforbruk /46
Hva om.. /47
Omhengsling av dørene /48

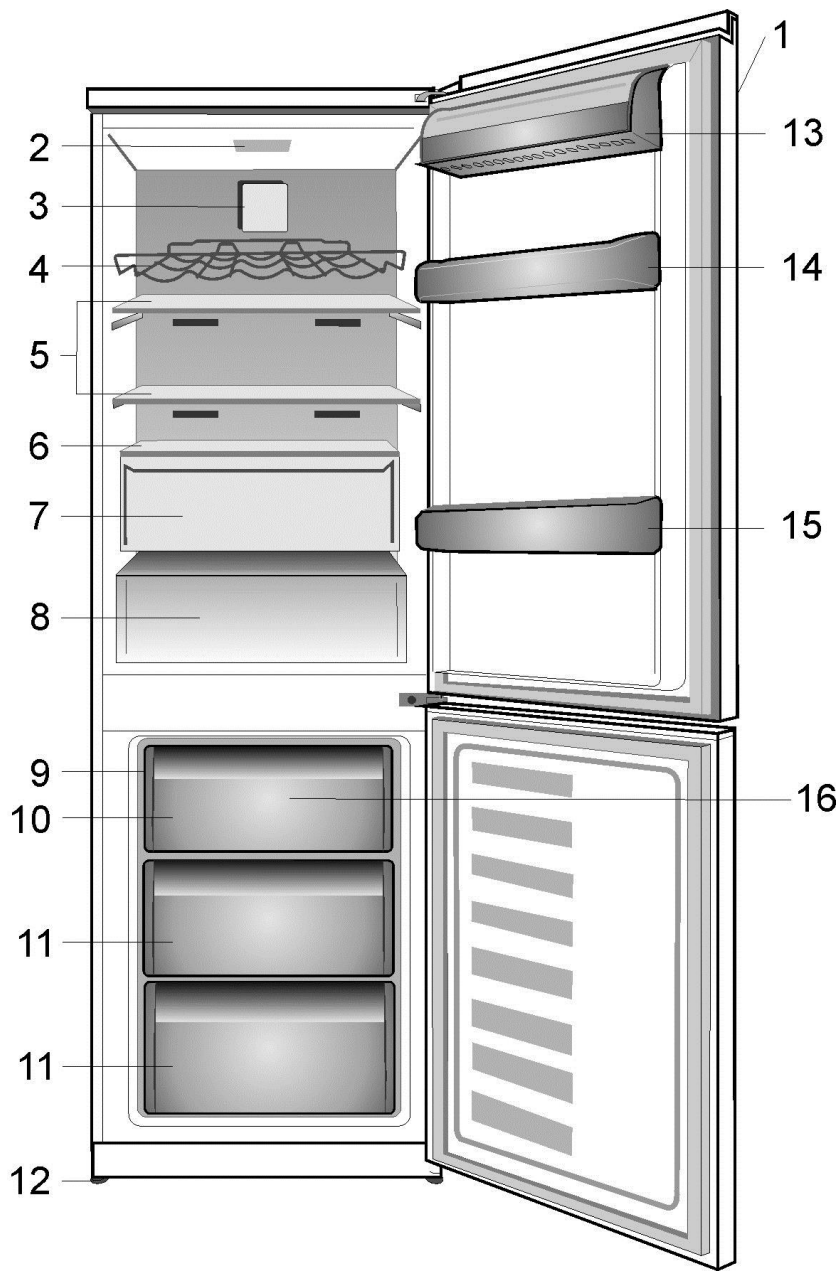

1

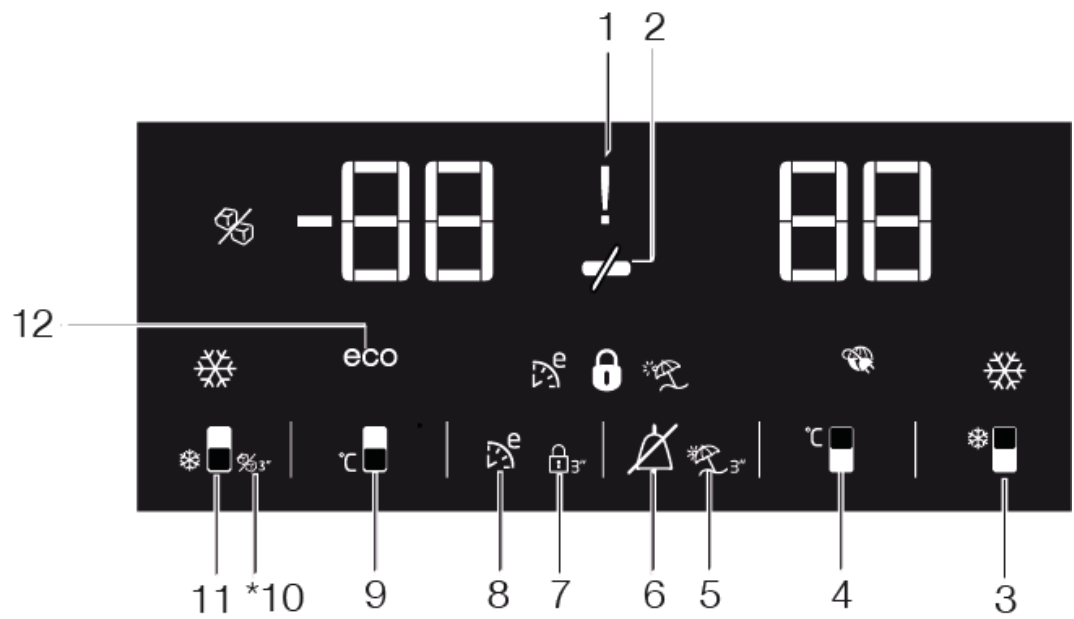

2

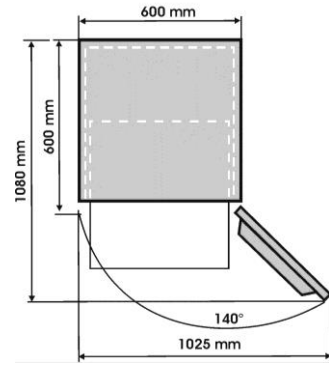
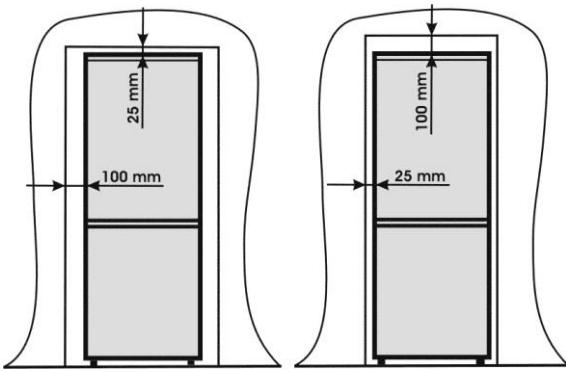

3

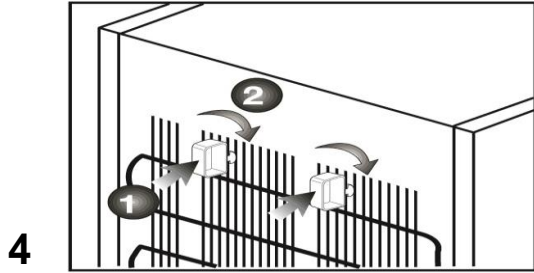

4

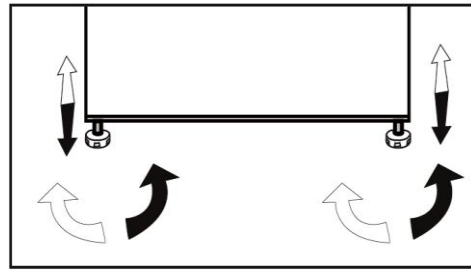

5

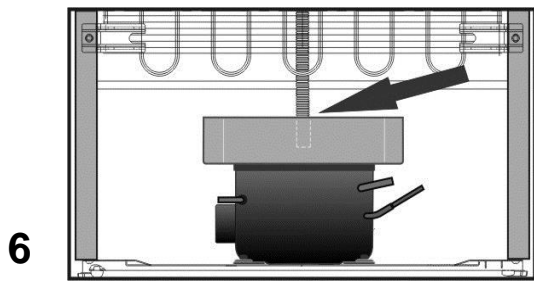

6



7

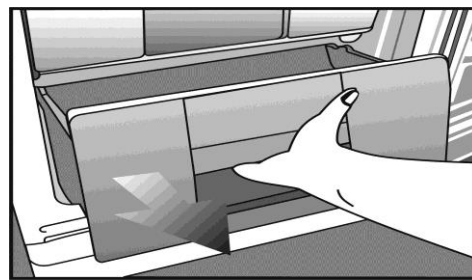

8

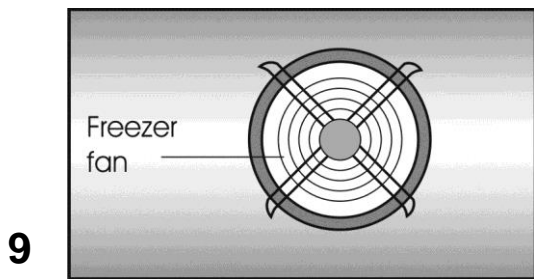

9

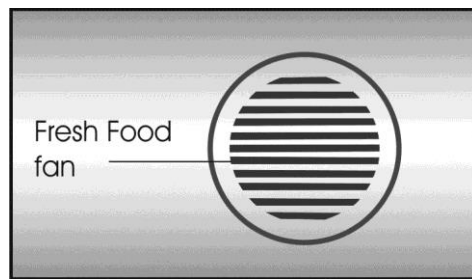

10

Tillykke med dit valg af produkt, der uden tvivl vil give dig mange års god funktion.

Sikkerheden først!

Læs venligst brugsanvisningen grundigt. Den indeholder vigtige informationer om anvendelsen af dit apparat. Hvis instruktionerne ikke overholdes, kan du miste retten til gratis service i garantiperioden. Gem venligst denne vejledning på et sikkert sted og overdrag den til senere brugere, hvis den kan bruges.

- Tilslut ikke dit apparat til stikkontakten før al emballage og alle transportsikringer er fjernet.
- Lad det stå oprejst i mindst 4 timer, før det sættes til for at lade systemet sætte sig, hvis det har været transporteret vandret.
- Dette køle-/fryseskab skal kun bruges efter hensigten, dvs. opbevaring og nedfrysning af spiselige fødevarer.
- Vi anbefaler ikke brug af dette køle-/fryseskab i et uopvarmet, koldt rum, f.eks. garage, vinterhave, anneks, skur, udendørs osv., se "Placering"
- Ved levering skal du ved kontrol sikre dig, at produktet ikke er ødelagt, og at alle dele og tilbehør er i perfekt stand.
- Lad ikke et ødelagt køle-/fryseskab køre; check i tvivlstilfælde hos leverandøren.
- Lad ikke børn lege med apparatet.
- Stå eller sid ikke på apparat eller udtræksdelene og lad heller ikke børn stå eller sidde på apparatet eller udtræksdelene.
- Hæng ikke på køleskabets låge.
- Dit apparat indeholder ingen fluoriderede kølemidler (CFC/HFC), men indeholder det kølende isobutan (R600a), en naturlig gas, der er yderst forenelig med miljøet. (R600a) er letantændelig. Du skal derfor sikre dig, at det kølende kredsløb ikke er beskadiget enten under transport eller under drift.
I tilfælde af beskadigelse;
 - Undgå åben ild, gnister og brandfarlige stoffer.
 - Udluft øjeblikkeligt rummet, hvor køle-/fryseskabet er placeret.
 - Hvis udsprøjtende kølemidler kommer i kontakt med dine øjne, kan det forårsage øjenskader.
- Arealet i det rum, hvor apparatet er installeret, skal ikke være mindre en 10 m³.
- Bortskaf ikke apparatet ved at brænde det. Dit apparat indeholder CFC-fri stoffer i isoleringen, som er brandbare.
- Kontakt venligst de lokale myndigheder i dit område for information om bortskaffelsesmetoder og anlæg til rådighed.

 **Advarsel** - Hold ventilationsåbninger i apparatets hylster eller i indbygningskonstruktionen fri for blokering.

 **Advarsel**- Der må ikke anvendes mekaniske genstande eller andre midler, ud over de af producenten anbefalede, til at fremskynde afrimningsprocessen.

 **Advarsel** - Undgå at beskadige kølekredsløbet.

 **Advarsel** - Anvend ikke elektriske apparater inde i apparatets opbevaringsrum, med mindre der er tale om en type, som er anbefalet af producenten.

- Undgå berøring af den metalliske kondensator trådføring på bagsiden af køle-/fryseskabet, da der er risiko for skade.
- I tilfælde af en mulig funktionsfejl skal apparatet først afbrydes fra strømforsyningen.
- Inden apparatet rengøres, skal stikket altid trækkes ud af strømforsyningen, eller sikringen afbrydes. Træk ikke i ledningen – træk i hanstikket.
- Reparationer på det elektriske udstyr må kun udføres af kvalificerede eksperter. Hvis strømstikket er beskadiget, skal det udskifte af leverandøren, dennes serviceagent eller lignende kvalificeret personer for at undgå fare.

Transportinstruktioner

Apparatet bør kun transporteres opretstående. Før udførelsen af arbejdstesten i forretningen skal apparatets emballage være intakt.

Efter at have været transporteret liggende må udstyret først tages i funktion efter igen at have været lodretstående i 12 timer.

Apparatet skal beskyttes mod regn, fugt og andre atmosfæriske påvirkninger.

Producenten påtager sig intet ansvar, hvis sikkerhedsinstruktionerne er tilsidesat.



Bortskaffelse

Gør øjeblikkeligt apparatet ubrugeligt.

Træk stikket ud af kontakten og afbryd netkablet.

Fjern eller ødelæg snap- eller smæklåse, inden apparatet bortskaffes. På den måde forhindrer du børn i at låse sig selv inde og derved bringe deres liv i fare.

Opsætning af apparatet

- Dit apparat skal ikke køre i et rum, hvor temperaturen sandsynligvis falder til under 10 °C om natten og/eller især om vinteren. Apparatet fungerer måske ikke ved lavere temperaturer, hvilket kan resultere i en reduktion i fødevarernes holdbarhed.

- Klimaklassificeringen for dit apparat er opgivet i brochuren for Tekniske Egenskaber og skrevet på typeskiltet inde i apparat. Det angiver de egnede rumtemperaturer som forklaret nedenfor.

Klimaklasse Rumtemperaturer

SN	+10 °C til 32 °C
N.....	+16 °C til 32 °C
ST.....	+16 °C til 38 °C
T	+16 °C til 43 °C
SN-ST.....	+10 °C til 38 °C
SN-T	+10 °C til 43 °C

Placering

Placer kun apparat, som vist på tegningen, i tørre rum med luftventilation.

Undgå direkte sollys eller direkte varmekilder som f.eks. en ovn eller radiator.

Hvis dette ikke kan undgås, bør følgende mindsteafstande overholdes:

Elektriske ovne: 3,00 cm

Radiator: 3,00 cm

Afkølingsudstyr: 2.50 cm

- Sørg for tilstrækkelig luftcirkulation til dit apparat.

- Kontrollér at der er tilstrækkelig plads omkring apparatet til at sikre fri luftcirkulation (**Fig. 3**).

Monter de to vægafstandsstykker, der er leveret med apparatet, drejet en kvart omgang, på kondensatoren bag på apparatet (**Fig. 4**).

- Apparatet skal placeres på en jævn overflade. De to forreste fødder kan justeres efter ønske (**Fig. 5**). For at sikre at dit apparat står lodret, kan du justere de to forreste fødder ved at dreje dem med eller mod uret, indtil produktet har fast kontakt med gulvet.

Korrekt justering af fødder forhindrer overdreven vibration og støj.

Elektriske forbindelser



Advarsel

Dette apparat skal jordforbindes.

- Kontrollér om strømtypen og spændingen i dit område svarer til den, der er angivet på mærkepladen inde i apparatet.

- Apparatets elektriske sikkerhed kan kun sikres, hvis jordingsanlægget i huset er installeret i overensstemmelse med regulativerne.

- Ved placering af apparatet må ledningen ikke komme i klemme under det, da den så vil blive beskadiget.

- Sørg for at stikket forbliver let tilgængeligt.

Undlad at bruge en multiadapterskinne eller et mellemkabel.

Lær dit apparat at kende



Advarsel

Informationen nedenfor om tilbehør er blot givet som reference. Tilbehøret nedenfor er måske ikke nøjagtigt det samme som tilbehøret til dit apparat.

Fig. 1

1. Betjeningspanel
2. Indvendigt lys
3. Ventilator til fersk kød
4. Vinhylde
5. Justerbare kabinethylde
6. Dækglas
7. Svalerummet
8. Salatboks
9. Isbakkehylde & isbakke
10. Rum til hurtigfrys
11. Rum til at opbevare frossen mad
12. Justerbare forreste fødder
13. Rum til mejerivarer
14. Hylde til dåser
15. Hylde til flasker
16. Fryser blæser

Blæsernes formål er at lade luften cirkulere i rummet.

Inden igangsætning

Inden du begynder at bruge dit apparat, bør følgende punkter kontrolleres igen af sikkerhedsmæssige årsager.

- Står apparatet ordentligt på gulvet?
- Er der plads nok til god luftcirkulation?
- Er apparatet rent indvendigt? (Se også afsnittet "Rengøring og pleje")
- Tilslut nu apparatet til strømforsyningen.

Kompressoren er tændt; det indvendige lys tænder, når lågen åbnes.

Undlad at sætte madvarer i køleskabet, før temperaturen har nået det ønskede niveau.

Indstilling af driftstemperaturen

Temperaturen for rum til ferskvarer og fryser kan justeres ved det elektroniske display (**Fig. 2**)

Dobbelt afkølingssystem:

Køleskabet er udstyret med to separate afkølingssystemer til at afkøle køleskabssektionen og fryserummet. Derved bliver luften i køleskabssektionen og fryserummet ikke blandet sammen.

Takket være disse to separate afkølingssystemer er afkølingshastigheden meget højere end i andre køleskabstyper.

Lugte i sektionerne bliver ikke blandet sammen. Der er desuden en yderligere energibesparelse, eftersom den afrimningsfunktionen udføres enkeltvist.

Indicator Panel

Med indikatorpanelet kan du indstille temperaturen og kontrollere andre funktioner relateret til produktet uden at åbne døren til produktet. Tryk blot på beskrivelser på de relevante knapper for funktionsindstillinger.

1. Advarselsindikator for strømudfald/høj temperatur/fejl

Denne indikator (!) tænder ved strømudfald, høj temperatur og fejlvarsler. Under vedvarende strømudfald vil den højeste temperatur, fryseren når, blinke på displayet. Efter at have kontrolleret madvarer placeret i fryseren (❄), skal du trykke på alarmknappen for at nulstille advarslen.

Der henvises til afsnittet »løsningsforslag til fejlfinding« i din vejledning, hvis du kan se, at indikatoren lyser.

2. Energibesparende funktion

(skærmen slukket):

Hvis fryserens dør holdes lukket i længere tid, aktiveres energibesparende funktion automatisk, og symbolet for energibesparelse lyser. (🔌)

Når energibesparende funktion er aktiveret, vil alle andre symboler end symbol for energibesparelse på displayet blive slukket. Når energibesparende funktion er aktiveret og der trykkes på en vilkårlig tast eller åbnes døren, vil funktionen blive deaktiveret og ikonet på displayet vil vende tilbage til normal tilstand.

Energibesparende funktion er aktiveret under levering fra fabrikken og kan ikke annulleres.

3. Hurtig-køl function

Knapperne har to funktioner Tryk kort på denne knap for at slå hurtigkølfunktionen til eller fra. Hurtig-køl indikatoren vil gå ud og produktet vil gå tilbage til de normale indstillinger. (❄)

❗ Brug hurtig afkølingfunktionen, når du hurtigt vil afkøle maden placeret i køleskabet. Hvis du vil køle store mængder fersk mad, anbefales det at aktivere denne funktion, inden maden sættes i køleskabet.

❗ Hvis du ikke kan annullere den, vil hurtig afkøling annullere sig selv efter 1 time, eller når køleskabet når den ønskede temperatur.

❗ Hvis du trykker på hurtig afkøling-knappen gentagne gange med korte intervaller, vil den elektroniske kredsløbsbeskyttelse blive aktiveret og kompressoren vil ikke starte op med det samme.

❗ Denne funktion gemmes ikke efter strømsvigt.

4. Knap til temperaturindstilling i køleskabet

Tryk på denne knap for at indstille køleskabsrummets temperatur til hhv. 8,7,6, 5,4,3, 2,1, 0... Tryk på denne knap for at indstille den ønskede temperatur for køleskabet. (°C)

5. Feriefunktion



For at aktivere feriefunktionen skal du trykke på denne knap (🌴) i 3 sekunder, og indikatoren for feriefunktion (🌴) bliver aktiveret. Når feriefunktionen er aktiveret, vil "- -" blive vist i køleskabets temperaturindikator, og kølerummet vil ikke blive kølet ned. Der skal ikke opbevares mad i køleskabet, når denne funktion er aktiveret. Andre rum vil fortsat blive afkølet efter den indstillede temperatur.

For at annullere denne funktion skal du trykke på **feriefunktion** knappen igen.

6. Alarm fra advarsel:

I tilfælde af strømudfald/høj temperatur-alarm, efter at have kontrolleret madvarer placeret i fryseren, skal du trykke på alarmknappen (❄) for at nulstille advarslen.

7. Tastelås,

Tryk på knappen for tastelås samtidigt () i 3 sekunder. Symbol for tastelås () vil lyse op, og tastelås-tilstanden vil blive aktiveret. Når tastelås er aktiveret, vil knapperne ikke fungere. Tryk igen på knappen for tastelås samtidigt i 3 sekunder. Tastelås-symbolet vil slukke, og tastelås-tilstanden vil blive deaktiveret.

Tryk på **tastlås** knappen, hvis du vil forhindre ændring af temperaturindstillinger for køleskabet ()

8. Øko-fuzzy

Tryk og hold øko-fuzzy knappen i 1 sekund for at aktivere øko-fuzzyfunktionen.

Køleskabet vil begynde at køre mest økonomisk mindst 6 timer senere, og indikatoren for økonomisk anvendelse vil

tænde, når funktionen er aktiv (). Tryk og hold øko-fuzzy knappen i 3 sekunder for at deaktivere øko-fuzzy-funktionen.

Indikatoren lyser efter 6 timer, når økofuzzy er aktiveret.

9. Fryser - Knap til temperaturjustering

Tryk på denne knap for at indstille fryserummets temperatur til hhv. -18,-19,-20,-21, -22, -23,-24, -18... Tryk på denne knap for at indstille den ønskede temperatur for

fryseren. ()).

10*. Icematic off indikator

11. Knap for hurtig-frys funktion/ ismaskine til/fra

Tryk kort på denne knap for at aktivere eller deaktivere hurtigkøl-funktionen.

Når du aktiverer funktionen, vil fryseren blive afkølet til en temperatur lavere end den indstillede værdi. ()

 For tænde eller slukke ismaskinen, skal du trykke også holde knappen i 3 sekunder.

Brug hurtigfrys-funktionen, når du hurtigt vil fryse maden placeret i køleskabet. Hvis du vil fryse store mængder fersk mad, anbefales det at aktivere denne funktion, inden maden sættes i køleskabet.

 Hvis du ikke kan annullere den, vil hurtigfrys annullere sig selv efter 24 timer, eller når køleskabet når den ønskede temperatur.

 Denne funktion gemmes ikke efter strømsvigt.

11. Indikator for økonomisk anvendelse

Angiver, at produktet kører i

energibesparende-tilstand. (**eco**) Denne indikator aktiveres, når fryserummets temperatur er indstillet til -18 eller når energieffektiv afkøling er aktiveret gennem øko-ekstra funktion.

Indikator for økonomisk anvendelse er slukket, når hurtig afkøling og hurtigfrys funktioner er valgt.

Køling

Opbevaring af mad

Køleskabsrummet er beregnet til kortvarig opbevaring af friske mad- og drikkevarer.

Opbevar mælkeprodukter i den tilsigtede sektion i køleskabet.

Flasker kan opbevares i flaskeholderen eller i lågens flaskehylde.

Råt kød opbevares bedst i en plasticpose på næstøverste hylde i køleskabet.

Lad varme mad- og drikkevarer afkøle i rumtemperatur, inden de sættes ind i køleskabet.

Vi foreslår, at frosne mad ikke opbevares oven over grøntsagsskuffen under optøning.

De andre hylder kan bruges til optønings-formål.



Bemærk

Opbevar kun koncentreret alkohol opretstående og stramt lukket.



Bemærk

Opbevar ikke ekspositive stoffer eller beholdere med brændbare drivgasser (flødeskum på dåse, spraydåser osv.) i køleskabet. Der er fare for eksplosion.

Svalerummet

Du kan øge den indre volumen af køleskabet ved at fjerne det ønskede rum til snack. Træk rummet mod dig selv, indtil det standses af stopperen. Løft den forreste del ca. 1 cm, og træk rummet mod dig selv i gen for at fjerne det helt.

Du kan anbringe de fødevarer, du ønsker at fryse, i disse rum for at forberede dem til frysning. Du kan også bruge disse rum, hvis du ønsker at opbevare fødevarer ved en lav temperatur nogle få grader under køleskabet.

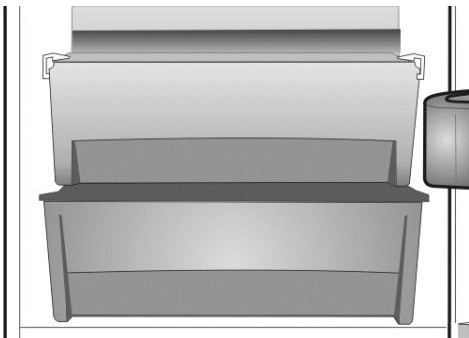

Frysning

Nedfrysning af mad

Fryseområdet er markeret med symbolet . Fryseren kan bruges til at fryse fersk mad samt til at opbevare frosne produkter. Læs anbefalingerne på madens emballage.



Bemærk

Frys ikke drikkevarer med brus, da flasken kan sprænge, når væsken deri fryses.

Vær forsigtig med frosne produkter som f.eks. farvede isterninger.

Overskrid ikke apparatets indfrysningsskapacitet pr døgn. Se brochuren om tekniske egenskaber. For at opretholde madens kvalitet skal frysningen udføres så hurtigt som muligt.

På den måde vil frysekapaciteten ikke blive overskredet, og temperaturen i fryseren vil ikke stige.



Bemærk

Opbevar altid de allerede dybfrosne madvarer adskilt fra nyligt placerede madvarer.

Når der dybfryses varm mad, vil kølekompressoren arbejde, indtil maden er helt frossen. Dette kan midlertidigt forårsage overdreven køling af køleskabsrummet.

Hvis du synes, at fryserlågen er svær at åbne, lige efter du har lukket den, skal du ikke være bekymret. Dette skyldes trykforskellen, der vil udjævnes og lade lågen åbne normalt efter et par minutter.

Du vil høre en vakuumlud lige efter at have lukket døren. Dette er helt normalt.

Fremstille isterninger

Fyld isterningbakken 3/4 fuld med vand og sæt den i fryseren.

Så snart vandet er blevet til is, kan du tage isterningerne ud.

Brug aldrig skarpe objekter som f.eks. knive eller gafler til at tage isterningerne ud. Der er risiko for skade!

Lad i stedet isterningerne optø langsomt, eller sæt bunden af bakken i varmt vand et lille øjeblik.

Afrimning af apparatet

Apparatet er et frostfrit køleskab. Derfor vil der ikke blive akkumuleret is i madopbevaringsområdet.

Men der vil være en automatisk afrimning på køleskabets fordampningsområde, når det kræves. Vandet opsamles i en beholder bag på apparatet og fordamper automatisk som følge af varmen fra kompressoren.

Sørg for at beholderen er ordentligt fastgjort oven over kompressoren.



Advarsler!

Blæserne i fryser- og kølerummet cirkulerer kold luft. Indsæt aldrig nogen genstande gennem beskyttelsen. Lad ikke børn lege med ferskvare- og fryserblæseren.

Opbevar aldrig produkter, der indeholder en brandfarlig drivgas (f.eks. dispensere, sprayflasker osv.) eller eksplosionsfarlige produkter.

Undlad at tildække hylderne med nogen form for beskyttende materiale, der kan forhindre luftcirkulationen.

Lad ikke børn lege med apparatet eller pille ved knapperne.

Tilstop ikke beskyttelsen til fryser blæseren, hvis du vil sikre, at du opnår den bedste mulige effekt af din fryser. (Fig. 9 og fig. 10)

Advarsel!

Dit apparat er udstyret med to cirkulationsblæsere, der er essentiel for køleskabets funktion. Sørg for, at blæserne ikke er blokerede (stoppede) eller forringet af mad eller emballage. Blokering (stop) eller forringelse af blæseren kan resultere i et forøgelse af den indvendige frysertemperatur (tøning).

Udskiftning af belysningslampen

For at skifte lampen, der belyser køleskabet, bedes du ringe til den autoriserede service.

Rengøring og vedligeholdelse

Indvendige og udvendige overflader



Bemærk

Tag altid ledningen ud eller sluk for kontakten inden rengøring.

Rengør udvendigt med lunkent vand og et mildt rengøringsmiddel.

Brug aldrig rensedmidler, slibemidler eller syreholdige midler.

Tør de indvendige rum helt tørre.

Vær omhyggelig med at forhindre vand i at komme i kontakt med de elektriske forbindelser på temperaturstyringen eller det indvendige lys.

Hvis apparatet ikke skal bruges i lang tid, skal stikket tages ud af kontakten tages ud og al maden fjernes. Rengør køle-/fryseskabet og lad døren være åben.

For at bevare udseendet på køleskabet, kan du polere de udvendige overflader og dørdelene med en silicone voks.

Rengør kondensatoren på bagsiden af køleskabet en gang om året ved hjælp af en børste eller en støvsuger. Støvopbygning medfører højere energiforbrug.

Kontroller jævnligt dørens pakning.

Rengør kun med vand, og tør den helt tør.

Rengøring af dele

Hylder i døren:

Tag al maden ud af hylderne i døren.

Løft hyldens låg opad og træk det siden for at få det af.

Tag hyldens bund af ved at skubbe den opad.

Opsamlingsbeholder (bakke):

Sørg for at bakken på bagsiden af køleskabet altid er ren.

Løsn forsigtigt bakkens snaplukning fra kompressoren ved at skubbe den vha. et værktøj (f.eks. skruetrækker), så bakken kan fjernes.

Løft bakken, rengør den og tør den tør.

Saml igen i modsat rækkefølge.

Grøntsagsfag eller skuffer:

For rengøring af en skuffe skal den trækkes så langt ud som muligt, vip den opad og træk den så helt ud (Fig. 7).

Praktiske tips og bemærkninger

Køling

- Rens ferske madvarer og grøntsager, inden de lægges i grøntsagskurven.
- Emballer eller indpak altid madvarer, eller læg dem i en passende beholder, inden opbevaring i køleskabet.
- Indpak madvarer, der ikke egner sig til opbevaring ved kolde temperaturer, i plasticposer (ananas, meloner, agurker, tomater, osv.).
- Madvarer med kraftig lugt eller tilbøjelighed til at tage lugt til sig bør indpakkes i luft- eller lugttæt emballage.
- Opbevar ferske madvarer adskilt fra tilberedt mad for at undgå overførsel af bakterier.
- Opbevar aldrig friske madvarer i køleskabet i mere end 2 eller 3 dage.
- Tag tiloversbleven dåsemad ud af dåsen og opbevar det i en egnet beholder.
- Se holdbarheden på madvarenes emballage.
- Undlad at spærre luftcirkulationen inde i køleskabet ved at tildække hylderne.
- Opbevar aldrig farlige eller giftige substanser inde i dit køleskab.
- Kontrollér altid mad, der har været opbevaret i lang tid, om det er egnet til at konsumere.
- Opbevar ikke ferskvarer og tilberedt mad i samme beholder.
- Luk døren straks efter, den er blevet åbnet for at undgå unødvendigt energiforbrug.
- Brug ikke hårde eller skarpe objekter til at fjerne isdannelsen.
- Sæt ikke varm mad ind i dit køle-/fryseskab.

Frysning

- Lad altid mad tø op i en beholder, hvor det optøede vand kan løbe fra.
- Overskrid ikke den maksimalt tilladte frysekapacitet, når der fryses ferskvarer (se afsnittet "Frysning").
- Giv ikke børn is og sodavandsis direkte fra fryseren.
Den lave temperatur kan forårsage frostbrandsår på læberne.
- Genindfrys aldrig optøet mad; optøet mad skal spises inden for 24 timer. Kun mad, der er blevet tilberedt, kan genindfryses.
- Tag ikke frossen mad ud med våde hænder.
- Opbevar kun frisk og fejlfri mad.
- Brug altid emballage af et passende materiale for at undgå gennemtrængning af lugt eller forringelse af maden.
- Opbevar industri-frossen mad i henhold til instruktionerne på emballagen.
- Frys tilberedt mad ned i små mængder. Dette sikrer hurtig indfrysning og bevarer madens kvalitet.
- Undlad at fryse væsker i tæt lukkede flasker eller beholdere.
Flaskerne/beholderne kan springe ved lave temperaturer.
- Bær præfrossen mad i egnede poser og læg det i din fryser så snart som muligt.
Tø altid mad op i køleskabsrummet.

Eksempler på anvendelse

Hvidvin, øl og mineralvand	afkøl inden brug
Bananer	skal ikke opbevares i et køleskab
Fisk eller indmad	opbevares kun i polythylenposer
Ost	brug lufttætte beholdere eller polythylenposer, og for at få de bedste resultater, skal det tages ud af køleskabet en time før forbrug.
Meloner	opbevares kun i kort tid, brug lufttæt emballage/indpakning
Råt kød og fjerkræ	skal ikke opbevares sammen med sart mad så som tilberedt mad eller mælk

Placering af maden

Hylde til fryser	Forskellige frosne madvarer, som f.eks. kød, fisk, is, grøntsager osv.
Æggehoder	Æg
Hylde til køleskab	Mad i skåle, overdækkede tallerkener og lukkede beholdere
Lågehylde til køleskab	Små og pakkede madvarer eller drinks (f.eks. mælk, frugtjuice og øl)
Grøntsagsskuffe	Frukt og grønt
Friskzone rum	Delikatesseprodukter (ost, smør, salami osv.)

Anbefalede indstillinger

Fryser Justering	Køleskab Justering	Forklaringer
-18 eller -20 °C	4 °C	Dette er den normalt anbefalede indstilling.
-22 eller -24 °C	4 °C	Disse indstillinger anbefales, når den omgivende temperatur overstiger 30 °C.
Hurtig frys	4 °C	Brug denne funktion, når du ønsker at fryse din mad ned på kort tid. Dit køleskab vil gå tilbage til den tidligere tilstand, når processen er færdig.
-18 °C eller koldere	2 °C	Hvis du tror, at køleskabet ikke er koldt nok pga. varme eller jævnlig åbning og lukning af lågen, kan du justere til disse værdier.
-18 °C eller koldere	Hurtig-køl funktion	Du kan bruge det, når dit køleskab er overfyldt, eller hvis du vil køle maden hurtigt ned. Det anbefales, at du aktiverer hurtig-køl funktionen 4-8 timer inden, du anbringer maden.

Normal funktionsstøj

Forskellige funktionslyde er helt normale som følge af køleskabets drift af kølesystem.

- Gurglende, hvæsende, kogende eller boblende lyde er forårsaget af kølemidlet, der cirkulerer inde i kølesystemet. Disse lyde kan stadig høres kort tid efter, kompressoren slukker.
- Pludselige, skarpe knækkende eller smældende lyde er forårsaget af udvidelse og sammentrækning af de indvendige vægge eller af nogle komponenter inde i kabinetterne.
- Brummende, svirrende, pulserende eller høje brummende lyde er forårsaget af kompressoren. Disse lyde er lidt højere ved opstart af kompressoren, og reduceres når apparatet når driftstemperaturerne.

Også for at undgå forstyrrelser vibrationer og lyde skal du sikre dig, at;

- Dit køleskab står i vater på alle fire fodder.
- Dit køleskab ikke berører vægge, omgivende genstande eller køkkenskabe og møbler.
- Dåser, flasker eller tallerkener i køleskabet ikke berører hinanden og står og klirrer.
- Alle hylder og beholdere er monteret korrekt inde i køleskabets kabinetter og døre.

Praktiske råd om reduktion af strømforbrug

1. Sørg for, at apparatet er placeret i tilstrækkelig ventileret rum og i god afstand fra varmekilder, såsom komfur, radiator, osv. Samtidig bør apparatet ikke være udsat for direkte sollys.
2. Sørg for, at maden købt i frosen tilstand placeres i apparatet hurtigst muligt, særligt i sommerperioden. Det anbefales at bruge termisk isolerede poser til at transportere madvarer hjem.
3. Vi anbefaler, at pakker taget ud af fryseren bliver optøet i køleskabet. Det gøres på den måde, at pakken med frosen mad placeres i en beholder for at undgå, at optøningsvandet lækker i køleskabet. Vi anbefaler at begynde optøning mindst 24 timer inden den frosne mad skal bruges.
4. Vi anbefaler at reducere antallet af gange, hvor køleskabslågen åbnes, til et minimum.
5. Åbn ikke apparatets døre oftere end det er nødvendigt, og sørg for at lukke døren tæt efter hver åbning. Når lågen er åben, lukkes varm luft ind i køleskabet/fryseren, og apparatet bruger dermed mere energi på at holde madvarerne kolde. Derfor bør du undlade at åbne lågen ofte, for at spare strøm, og for at holde madvarerne kolde.
6. Den maksimale fryseplads til frosne madvarer kan opnås uden brug af den midterste og øverste skuffe i fryseren. Energiforbruget for dit apparat er angivet for et fyldt fryserum uden brug af den midterste og den øverste skuffe.
7. Blokér ikke fryserens blæsegitter ved at lægge madvarer foran det. Der skal altid være mindst 3 cm afstand til fryserens blæsegitter for at tillade uhindret luftcirkulation, så fryseren fungerer effektivt.
8. Hvis du ikke skal opbevare madvarer i ferskaverummet, skal du aktivere den energibesparende øko-fuzzy funktion. Fryseren bibeholder normal frysefunktion.
9. Aktiver energibesparende funktion. Når energibesparende funktion er aktiveret, slukkes alle ikoner på displayet undtagen energispareikonet. Alle ikonerne vil lyse, når døren til ferskaverummet åbnes eller displayet bliver berørt.
10. De anbefalede temperaturindstillinger er +4 °C og -20 °C for hhv. ferskaverummet og fryser.

Hvad nu, hvis...

1- Apparatet ikke virker, selvom der er tændt for det.

- Kontrollér om stikket er sat ordentligt!
- Kontrollér om strømtilførslen er i orden, eller om en sikring er slået fra!
- Kontrollér temperaturstyring for korrekt indstilling!

2- Der er strømsvigt.

Hold dørene i dit apparat lukkede. Frossen mad vil ikke blive berørt, hvis strømsvigtet varer mindre end "Konserveringstiden pga. fejl" (timer), der er angivet i brochuren med Tekniske Egenskaber. Hvis strømsvigtet varer længere tid, skal du kontrollere maden og konsumere det med det samme.

Du kan også tilberede den optøede mad og så genindfryse den.

3- Lyset indvendigt virker ikke.

Kontroller strømforsyningen!

Kontroller pærens installation! Tag stikket ud af kontakten, inden du kontrollerer pæren. (Se også afsnittet "Udskift det indvendige lys")

4- Alarm for høj temperatur

Hvis fryserens aktuelle temperatur er varm, er alarmikonet på displayet (**Fig. 2/12**) tændt. Alarmikonet slukkes, når fryserens aktuelle temperatur køler ned.

Alarm for høj temperatur kan starte som følge af følgende situationer:

- a) Opbevaring af varm mad
- b) Varm luft i frysersektionen
- c) Fryserens dør efterlades åben i lang tid

Hvis alarmerne for høj temperatur forbliver på i mere end et døgt, skal du kontakte kundeservice.

Alarmerne for høj temperatur er ikke aktiv 24 timer, efter apparatet er sat i el-kontakten.

5- Der er en fejlmeddelelse og alarm

Hvis der opstår en fejltilstand pga. ledningsforbindelse, begynder alarmikonet på displayet at blinke sammen med den relevante fejlmeddelelse.

I tilfælde af at der vises bestemte tegn på displayet (E0, E3, osv.), så skal du kontakte kundeservice.

Alarmikonet slukkes straks efter, fejlen er udbedret.

6- Der er en fejl i køleskabets aktuelle temperatur

Apparatet køler efter køleskabets temperatur. Den aktuelle køletemperatur, der er vist på displayet, vil nå den justerede køleskabstemperatur, når madvarerne er kolde nok.

Der kan være nogle svingninger på den aktuelle køleskabstemperatur, der er vist på displayet, som følge af;

- a) Køleskabets dør åbnes/lukkes ofte
- b) Indfyldning af varme genstande i køleskabet.
- c) Efterlade køleskabets dør åben i lang tid

7- Andre mulige funktionsfejl

Ikke alle funktionsfejl er en sag for vores kundeservice. Meget ofte kan du nemt løse problemet uden at tilkalde service.

Inden tilkaldelse af service bedes du venligst kontrollere, om funktionsfejlen er forårsaget af en betjeningsfejl. Hvis det er tilfældet, og du har tilkaldt service, vil der blive opkrævet et servicegebyr, selvom om apparatet stadig er under garantien.

Hvis problemet varer ved, skal du kontakte din forhandler eller kundeservice.

Hav venligst type og serienummer på dit apparat parat, når du ringer. Mærkepladen er placeret indvendigt.

Alarm for åben dør

Der er en indbygget brummer i apparatet, der vil fortælle kunden, hvis køleskabets dør er efterladt åben i et minut. På samme tid med buzzer det indvendige lys vil være tændt og slukket. Denne alarm er en periodisk alarm, og den fortæller kunden, at køleskabets dør er efterladt åben.

Der er ikke nogen brummer-alarm i forbindelse med fryserens låge.

For at stoppe åben-dør alarmen, er det nok at trykke på en hvilken som helst knap på displayet eller at lukke døren. Så vil alarmen stoppe indtil næste gang.

Vende dørene

Lågen på dit køleskab er beregnet til at kunne åbne til begge sider efter dit ønske. Hvis du ønsker, at lågen åbner til den anden side, skal du blot ringe til det nærmeste serviceværksted for assistance.



Symbolet  på produktet eller på emballagen angiver, at dette produkt ikke må behandles som husholdningsaffald. I stedet skal det overdrages til det gældende afhentningssted for genbrug af det elektriske og elektroniske udstyr. Ved at sikre at dette produkt bortskaffes korrekt, hjælper du til at forhindre negative konsekvenser for miljøet og den menneskelige sundhed, hvilket ellers kan forårsages af ukorrekt bortskaffelse af dette produkt. For yderligere informationer omkring genbrug af dette produkt bedes du kontakte det lokale kommunekontor, din lokale genbrugsstation eller butikken, hvor du købte produktet.

Dette apparat er ikke beregnet til anvendelse af personer (inklusive børn) med reducerede fysiske, følelsesmæssige eller mentale evner, eller mangel på erfaring og viden, medmindre de har fået overvågning eller instruktion omkring brugen af apparatet af en person, der er ansvarlig for deres sikkerhed.

Børn skal holdes under opsyn for at sikre, at de ikke leger med apparatet.

Gratulerar till ditt val av produkt som kommer att skänka dig många års felfri användning.

Säkerheten först!

Läs igenom driftsmanualen noga. Den innehåller viktig information om hur du använder den nya enheten. Om instruktionerna inte följs, kan du förlora rätten till avgiftsfri service under garantiperioden. Förvara denna manual på en säker plats och överlämna den till den som eventuellt använder utrustningen efter dig.

- Anslut inte din enhet till strömuttaget förrän allt emballage och alla transportskydd tagits bort.
- Låt den stå i minst 4 timmar innan den startas, för att systemet hinner avstanna vid horisontal transport.
- Denna utrustning får bara användas till det den är avsedd för, d.v.s. förvaring och frysning av ätbara livsmedel.
- Vi rekommenderar att denna enhet inte används i uppvärmda, kalla rum, som t.ex. garage, källare, vindsrum, förråd, uthus, etc., se "Plats".
- Vid leverans, kontrollera för att se till att produkten inte är skadad och att alla delar och tillbehör är i perfekt skick.
- Använd aldrig en skadad enhet; om du är tveksam, kontakta leverantören.
- Låt inte barn leka med enheten.
- Sitt eller stå inte på, eller sätt eller ställ inte barn på enheten eller dess utdragbara delar.
- Häng inte på enhetens dörr.
- Din enhet innehåller inga kylmedel med tillsatt fluor (CFC/HFC), utan innehåller kylämnet isobutan (R600a), en naturgas som är mycket miljöanpassad. (R600a) är lättantändligt. Därför bör man kontrollera att kylströmkretsen inte skadas under transport eller drift.
Om skada skulle uppstå;
 - Undvik öppen eld, gnistkällor och lättantändliga ämnen.
 - Vädra omedelbart det rum där enheten är placerad.
 - Om kylmedlet kommer i kontakt med dina ögon kan det ge ögonskador.
- Utrymmet i det rum där anordningen skall installeras får inte vara mindre än 10 kubikmeter.
- Enheten får inte brännas. Den innehåller icke ozonnedbrytande substanser i isoleringen, vilka är brandfarliga.
- Vi föreslår att du kontaktar din lokala myndighet för information om avskaffning och tillgängliga återvinningscentraler.

 **Varning** - Blockera inte ventiler i enhetens närhet eller i inbyggnadskonstruktionen.

 **Varning** - Använd inte mekaniska enheter eller andra sätt för att snabba på avfrosthingsprocessen, förutom det som rekommenderas av tillverkaren.

 **Varning** - Skada inte kylningskretsen.

 **Varning** - Använd inga elektriska enheter inuti enhetens förvaringsutrymmen för mat, såvida dessa inte rekommenderats av tillverkaren.

- Undvik kontakt med kondensatorns metalltrådar på enhetens baksida; då dessa kan orsaka skada.
- Vid eventuellt fel, skall enheten först kopplas från huvudströmmen.
- Koppla alltid från huvudströmmen eller stäng av säkringen.
Drag inte i kabeln – drag i kontakten.
- Reparationer av den elektriska utrustningen får endast utföras av kvalificerade experter. Om huvudledningen är skadad måste den bytas av tillverkaren, tillverkarens serviceagent eller motsvarande kvalificerad person, för att fara skall undvikas.

Transportinstruktioner

Enheten får bara transporteras stående upprätt. Innan prestandan för testas i butiken måste förpackningen av enheten vara intakt.

Efter en transport i horisontal position, får enheten inte sättas i drift förrän den placerats i vertikal position under 12 timmar.

Enheten måste skyddas mot regn, fukt och annan, atmosfärisk påverkan.

Tillverkaren tar inget ansvar om säkerhetsinstruktionerna inte följs.



Avfallshantering

Se omedelbart till att enheten inte går att använda. Drag ut huvudkontakten och koppla från strömkabeln. Avlägsna eller förstör spännen eller haklås innan enheten bortskaffas. På detta sätt förhindrar du barn från att låsa in sig själva och därmed utsätta sig för livsfara.

Installation av enhet

• Andvänd inte enheten i ett rum där temperaturen förväntas sjunka till under 10 °C om natten och/eller i synnerhet om vintern. Vid lägre temperaturer kanske enheten inte fungerar, vilket medför att matens hållbarhet kortas.

• Klimatklassmärkningen för din enhet finns i broschyren Tekniska funktioner och anges även på enhetens insida. Den anger lämplig omgivande temperatur vid drift av enheten enligt ovanstående förklaring.

Klimatklass Omgivande temperaturer

SN	+10 °C till 32 °C
N	+16 °C till 32 °C
ST	+16 °C till 38 °C
T.....	+16 °C till 43 °C
SN-ST.....	+10 °C till 38 °C
SN-T.....	+10 °C till 43 °C

Placering

Placera endast enheten så som visas på bilden i rum med effektiv ventilation och utan hög luftfuktighet.

Undvik direkt solljus eller direkta värmekällor, som t.ex. en spis eller värmare.

Om detta inte kan undvikas, skall följande minimiavstånd respekteras:

Elektriska spisar: 3,00 cm

Värmare: 3,00 cm

Kylenheter: 2.50 cm

• Kontrollera att det finns tillräcklig luftcirkulation för din enhet.

• Ge utrymme kring enheten för att tillåta fri luftcirkulation (**Fig. 3**).

Montera de två distanshållarna i plast som medföljer enheten genom att rotera ¼ varv mot kondensatorn på enhetens baksida (**Fig. 4**).

• Enheten bör placeras på en jämn yta. De två främre fötterna kan justeras efter behov (**Fig. 5**). För att få din enhet att stå plant, vrider du på de två fötterna med-, eller moturs till dess att produkten har erhållit en ordentlig kontakt med golvet.

Korrekt justering av fötterna motverkar överdrivna vibrationer och buller.

Elektrisk anslutning



Varning

Denna enhet måste jordas.

• Kontrollera om effekttyp och spänning på monteringsplatsen för enheten motsvarar de som anges på enhetens insida.

• Elektrisk säkerhet för enheten kan endast garanteras då husets jordningssystem har installerats enligt gällande bestämmelser.

• Vid placering av enheten ska du se till att strömsladden inte kläms, annars kan den bli skadad.

• Kontrollera så att kontakten är lättåtkomlig. Använd inte förgreningssuttag eller förlängingssladd.

Lär känna din enhet



Varning

Nedan finner du information om tillbehör. Denna anges endast i hänvisande syfte. Nedan nämnda tillbehör kanske inte överensstämmer med tillbehören för din enhet.

Figur 1

1. Kontrollpanel
2. Innerlampa
3. Fläkt för färsk mat
4. Vinställ
5. Justerbara hyllor för skåp
6. Skyddsglas
7. Kylfack
8. Grönsakslådor
9. Ställ för isbricka & isbricka
10. Fack för snabbfrysning
11. Fack för fryst mat
12. Justerbara frontfötter
13. Fack för mejeriprodukter
14. Hylla för burkar
15. Hylla för burkar
16. Frysfläkt

Fläktarna är till för att erbjuda luftcirkulation i facket.

Innan uppstart

Innan du påbörjar användning av enheten skall följande punkter kontrolleras i säkerhetssyfte:

- Står enheten säkert på golvet?
- Finns tillräckligt med utrymme för god luftcirkulation?
- Är insidan ren? (Se även avsnittet "Rengöring och vård")
- Anslut nu enheten till huvudströmmen.

Kompressorn slås på; innerlampan tänds då kyldörren öppnas.

Placera inte mat i kylen innan önskad temperatur uppnåtts.

Ställ in driftstemperaturen

Temperaturen för färsk mat och frysfacket kan justeras på den elektroniska displayen (**Fig 2**)

Dubbelt kylsystem:

Kylskåpet är utrustat med två separata kylsystem för att kyla färsk mat och frysfack. Luften från färsk mat och mat i frysfacket blandas därmed inte.

Tack vare dessa två separata kylsystem går nedkylningen mycket fortare än hos andra kylskåp. Dessutom blandas inga lukter i kylskåpet.

Energiförbrukningen blir också lägre, tack vare att den automatiska avfrostningen utförs individuellt.

Indikatorpanel

Med den pekstyrda indikatorpanelen kan du ställa in temperaturen och andra funktioner kopplade till produkten utan att öppna dörren. Tryck bara på inskriptionerna på relevanta knappar för funktionsinställningar.

1. Indikator för strömavbrott/hög temperatur/felvarning

Den här lampan (!) tänds under strömavbrott, hög temperatur och vid fel. Vid långvariga strömavbrott blinkar den högsta temperatur som frysfacket uppnår på den digitala displayen. Du ska efter att du kontrollerat maten som finns i frysfacket trycka på knappen för alarm av (🚫) för att rensa varningen.

Se avsnittet "åtgärder för felsökning" i handboken om du ser att den här indikatorn tänds.

2. Energisparfunktion (display av):

Om produktens dörrar hålls stängda under en längre tid aktiveras energisparfunktionen automatiskt och energisparsymbolen tänds. (🔌)

Om energisparfunktionen är aktiverad släcks alla ikoner på skärmen förutom energisparikonen. När energisparläget är aktivt, och om någon knapp trycks in eller dörren öppnas, kommer energisparläget att avaktiveras och ikonerna på displayen återgår till normalt läge.

Energisparfunktionen aktiveras under leverans från fabriken och kan inte avbrytas.

3. Snabbkylningsfunktion

Knappen har två funktioner. Tryck snabbt på knappen för att aktivera eller inaktivera funktionen Snabbkylning.

Snabbkylningsindikatorn slås av och återgår till normala inställningar. (🔌)

i Använd snabbkylningsfunktionen när du snabbt vill kyla maten som placerats i kylfacket. Om du vill kyla ned stora mängder färsk mat rekommenderar vi att du aktiverar den här funktionen innan du placerar maten i produkten.

i Om du inte avbryter den kommer snabbkylningen att automatiskt slås av efter 1 timme eller när kylfacket uppnår rätt temperatur.

i Om du trycker på snabbkylningsknappen upprepade gånger med korta mellanrum aktiveras det elektroniska kretsskyddet och kompressorn startar inte direkt.

i Den här funktionen återställs inte när strömmen slås på efter ett strömavbrott.

4. Inställningsknapp för kylfackstemperatur

Tryck på den här knappen för att ställa in temperaturen för kylfacket till 8, 7, 6, 5, 4, 3, 2, 1 respektive 8. Tryck på den här knappen för att ställa in önskad temperatur för kylfacket. (°C)

5. Semesterfunktion

Tryck på knappen (🌞) i 3 sekunder för att aktivera semesterfunktionen (🌞). Om semesterfunktionen är aktiv visar indikatorn på kylfacket "- -" och ingen aktiv kylning utförs i kylfacket. Det är inte lämpligt att förvara maten i kylfacket när den här funktionen är aktiverad. Andra fack ska fortsätta kylas enligt inställd temperatur. Tryck på **semesterfunktionsknappen** igen för att avbryta funktionen.

6. Alarm av-varning:

Om det uppstår ett strömavbrott/alarm om hög temperatur, ska du efter att du kontrollerat maten som finns i frysfacket trycka på knappen för alarm av (🚫) för att rensa varningen.

7. Tangentlås

Tryck på knapplåsningläget (🔒3") samtidigt i 3 sekunder. Knapplåssymbol (🔒) tänds och knapplåsläget aktiveras. Knapparna fungerar inte om knapplåsläget är aktiverat. Tryck på knapplåsningläget samtidigt i 3 sekunder. Knapplåsikonen släcks och knapplåsläget avslutas.

Tryck på knappen tangentlås om du vill förhindra ändring av temperaturinställningen för kylskåpet (🔒3").

8. Eco fuzzy

Tryck och håll in knappen Eco Fuzzy i 1 sekund för att aktivera eco fuzzyfunktionen. Kylen börjar arbeta i det mest ekonomiska läget minst 6 timmar senare och den ekonomiska användningsindikatorn slås på när funktionen är aktiv (🌿). Tryck och håll

in knappen Eco Fuzzy i 3 sekunder för att aktivera eco fuzzy-funktionen.

Den här indikatorn tänds efter 6 timmar när eco fuzzy aktiveras.

9. Inställningsknapp för frysfackstemperatur

Tryck på den här knappen för att ställa in temperaturen för frysfacket till -18, -19, -20, -21, -22, -23, -24 och -18. Tryck på den här knappen för att ställa in önskad

temperatur för frysfacket. ()

10*. Icematic av-indikator

11. Knappen för snabbfrysning/på/av-knapp för icematic

Tryck på knappen för att aktivera eller inaktivera funktionen Snabbfrysning. När du aktiverar funktionen kyls frysfacket ned till en temperatur som är lägre än det inställda värdet. ()

 För att stänga av ismaskinen trycker du på och håller in den i 3 sekunder.

Använd snabbkylningsfunktionen när du snabbt vill kyla maten som placerats i kylfacket. Om du vill frysa ned stora mängder färsk mat rekommenderar vi att du aktiverar den här funktionen innan du placerar maten i produkten.

 Om du inte avbryter den kommer snabbfrysningen att automatiskt slås av efter 24 timmar eller när kylfacket uppnår rätt temperatur.

 Den här funktionen återställs inte när strömmen slås på efter ett strömavbrott.

11. Indikatorn för ekonomisk användning

Indikerar att produkten körs i energisnålt läge.

() Denna indikator kommer att vara aktiv om

frysfackstemperaturen är inställd på -18 eller om energisnål kylning utförs av Eko-extrafunktionen.

 Indikatorn för ekonomisk användning stängs av när snabbkylning eller snabbfrysning valts.

Kylning

Matförvaring

Kylen är till för kortvarig förvaring av färsk mat och dryck.

Förvara mjölkprodukter på avsedd hylla i kylskåpet.

Flaskor kan förvaras i flaskhållaren eller på flaskyllan i dörren.

Rått kött förvaras bäst i en plastpåse på andra hyllan i kylskåpets översta del.

Låt varm mat och varma drycker svalna till rumstemperatur innan de placeras i kylskåpet.

Vi rekommenderar att inte förvara fryst mat ovanpå grönsakslådans lock i syfte för upptining.

De andra hyllorna kan dock användas för upptining.



Observera

Förvara koncentrerad alkohol i upprätt position i tätt försluten behållare.



Observera

Förvara inte explosiva ämnen eller behållare med lättantändliga drivmedel (grädde i sprayform, sprayburkar etc.) i enheten. Detta kan orsaka explosion.

Kylfack

Du kan öka den inre volymen på kylskåpet genom att ta bort några av snacksfacken. Dra lådorna mot dig tills de stoppas av stoppern. Lyft den främre delen cirka 1 cm och dra facket mot dig för att ta bort det helt.

Du kan placera maten du vill frysa för att förbereda den för frysning i dessa fack. Du kan också använda dessa fack för att förvara mat i en temperatur som ligger några grader under kylskåpet.

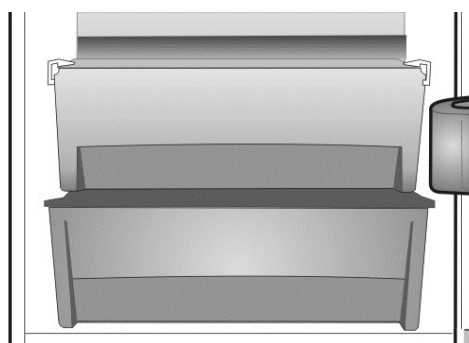

Frysning

Frysning av mat

Frysområdet är märkt med symbolen . Du kan använda enheten för frysning av färsk mat, samt för förvaring av förfrost mat. Se de rekommendationer som ges på matförpackningen.

Observera

Frys inte kolsyrade drycker, eftersom flaskan kan spricka.

Var försiktig med frysta produkter som t.ex. färgade isbitar.

Överskrid inte din enhets infrysningskapacitet under 24 timmar. Se broschyren Tekniska egenskaper.

För att bibehålla matens kvalitet, skall den frysas så fort som möjligt.

På detta sätt överskrids inte fryskapaciteten, och temperaturen inuti frysen kommer inte att stiga.

Observera

Förvara alltid redan djupfrost mat separat från nyligen fryst mat.

Vid djupfrysning av varm mat, kommer kylkompressorn att slås på till dess att maten är helt fryst. Detta kan tillfälligt leda till extra kylning av kylskåpet.

Om du tycker att frysdörren är svår att öppna precis då du stängt den, var inte orolig. Detta beror på tryckskillnaden som jämnar ut sig så att dörren kan öppnas normalt efter några minuter. Du kommer att höra ett vakuum-ljud precis då dörren stängts. Detta är helt normalt.

Göra isbitar

Fyll isbitsfacket till 3/4 med vatten och placera det i frysen.

Då vattnet har blivit till is, kan du ta ut isbitarna. Använd aldrig vassa föremål som t.ex. knivar eller gafflar för att avlägsna isbitarna. Du kan skada dig!

Låt istället isbitarna tina något, eller placera fackets undersida i varmt vatten en kort stund.

Avfrostning av enheten

Enheten är ett frostfritt kylskåp. Det kommer därmed inte att bildas eller lagras frost på insidan av matförvaringsytan.

Emellertid kommer enheten att automatiskt frosta av ångbildningsytor vid behov. Vattnet samlas i en behållare på enhetens baksida och avdunstar automatiskt via kompressorvärmern.

Kontrollera att behållaren är korrekt monterad ovanför kompressorn.

Varning!

Fläkten inne i frysfacket cirkulerar kallluft. Sätt aldrig i några föremål i skyddet. Låt inte barn leka med frysfälkten.

Förvara aldrig produkter som innehåller en brandfarlig, drivgas (t.ex. gräddtuber, sprayburkar etc.) eller explosiva substanser.

Undvik att täcka hyllorna med skyddande material som kan motverka luftcirkulationen.

Låt inte barn leka med enheten eller mixtra med reglagen.

Täck inte för frysens fläktskydd för att säkerställa maximal funktion hos enheten. **(fig 9 och figt 10)**

Varning!

Din enhet är utrustad med 2 cirkulerande fläktar, som är grundläggande för kylens prestanda. Se till att fläktarna inte är blockerade (stoppade) eller hindras av mat eller förpackningar. Blockering (stopp) eller förhindrande av fläkten kan resultera i en ökning av den invändiga temperaturen i frysen (tining).

Byta lampan

Ring auktoriserad service när du vill byta lampa.

Rengöring och vård

Interna och externa ytor



Observera

Koppla alltid ur strömledaren eller slå från reläet före rengöring.

Rengör utsidan med ljummet vatten och ett mildt rengöringsmedel.

Använd aldrig rengöringsmedel, frätande eller sura medel.

Torka det inre facket torrt.

Var noga med att inget vatten kommer i kontakt med de elektriska anslutningarna på temperaturkontrollen eller den interna lampan.

Om enheten inte skall användas under en längre tid, stäng av den och avlägsna all mat. Rengör enheten och håll dörren öppen.

För att bevara utseendet på din enhet, kan du polera ytan och dörrens tillbehör med silikonvax.

Rengör kondensatorn på enhetens baksida en gång per år med hjälp av en borste eller en dammsugare. Uppbyggnad av damm leder till ökad energiförbrukning.

Kontrollera dörrens packning regelbundet.

Rengör med bara vatten och torka helt torrt.

Rengöring av tillbehör

Dörrhyllor:

Avlägsna all mat från dörrhyllorna.

Lyft hyllans lock uppåt och avlägsna det sidledes.

Avlägsna dörrhyllans undersida genom att trycka den uppåt.

Uppsamlingsbehållare (kär):

Kontrollera att kärlet på enhetens baksida alltid är rent.

Avlägsna varsamt kärlets fästansordning från kompressorn med hjälp av ett verktyg (t.ex. en skruvmejsel), så att den kan avlägsnas.

Lyft kärlet, rengör det och torka det torrt.

Montera i omvänd ordning.

Grönsakslådor eller lådor:

För att rengöra en låda drar du ut den så långt det går, luta den uppåt och dra ut den helt (**Fig 7-8.**)

Praktiska råd och anmärkningar

Kylning

- Rengör färsk mat och grönsaker innan de placeras i grönsakslådan.
- Förpacka eller slå alltid in maten, eller placera den i en lämplig behållare, innan den förvaras i enheten.
- Slå in mat som inte lämpar sig för förvaring vid kalla temperaturer i plastpåsar (ananas, melon, gurka, tomat etc.).
- Mat med en stark lukt eller som har tendens dra till sig lukt skall slås in i lufttätt eller luktsäkert förpackningsmaterial.
- Förvara färsk mat separat från tillagad mat för att undvika bakterienedsmittning.
- Förvara aldrig färskt kött i kylan i mer än 2-3 dagar.
- Avlägsna överbliven konserverad mat från burken och förvara den i ett lämpligt kärl.
- Se bäst före datum på produkten.
- Blockera inte luftcirkulationen inuti enheten genom att täcka hyllorna.
- Förvara aldrig farliga eller giftiga ämnen i enheten.
- Kontrollera alltid mat som förvarats under en längre tid för att se om den fortfarande är ätbar.
- Förvara inte färsk och tillagad mat i samma behållare.
- Stäng dörren omedelbart då den öppnats för att undvika onödigt energiförbrukning.
- Använd inte hårda eller skarpa föremål för att avlägsna avlagringar.
- Placera inte varm mat i enheten.

Frysning

- Låt alltid mat att tina i en behållare där avfrostningsvattnet kan rinna ut.
- Överskrid inte maximalt tillåten fryskapacitet vid frysning av färsk mat (se avsnittet "Frysning")
- Undvik att ge barn glass eller isglass direkt från frysen.
Den låga temperaturen kan orsaka frysbrännmärken på läpparna.
- Frys aldrig tinad mat på nytt, tinad mat måste konsumeras inom 24 timmar. Endast mat som tillagats kan frysas på nytt.
- Ta inte ut fryst mat med våta händer.
- Förvara endast färsk och felfri mat.
- Använd alltid lämpligt förpackningsmaterial för att undvika penetrering av lukt eller nedbrytning av maten.
- Förvara kommersiellt infrost mat i enlighet med instruktionerna på förpackningen.
- Frys tillagad mat i små mängder. Detta möjliggör snabb nedfrysning och bevarar matens kvalitet.
- Frys inte vätska i tätförslutna stängda flaskor eller behållare.
Flaskorna/behållarna kan spricka vid låga temperaturer.
- Förvara på förhand fryst mat i lämpliga påsar och placera dem i frysen så fort som möjligt.
Tina alltid mat i kylan.

Exempel på användning

Vitt vin, öl och mineralvatten	kyl före användning
Bananer	förvara inte i kyl
Fisk eller inälvor	förvara endast i plastpåsar
Ost	använd lufttäta behållare eller plastpåsar, för bästa resultat, ta ut maten från kylan en timme före förtäring.
Melon	förvara endast under en kort tid och använd vakuumpförpackning/slå in maten
Rått kött och fågel	förvara inte tillsammans med ömtålig mat som t.ex. tillagad mat eller mjölk.

Placering av mat

Frysackshyllor	Diverse fryst mat såsom kött, fisk, glass, grönsaker etc.
Ägghållare	Ägg
Kylhyllor	Mat i grytor, tallrikar, stängda behållare
Dörrhyllor för kylfack	Små produkter och förpackad mat eller drycker (såsom mjölk, fruktjuice och öl)
Grönsakslåda	Grönsaker och frukt
Fack för färsk mat	Delikatesser (ost, smör, salami etc.)

Inställningsrekommendation

Frysack Inställning	Kylfack Inställning	Förklaringar
-18 eller -20°C	4°C	Det här är den normala rekommenderade inställningen.
-22 eller -24°C	4°C	Dessa inställningar rekommenderas när den omgivande temperaturen överskrider 30°C.
Snabbfrysning	4°C	Används när du vill frysa in mat på kort tid. Kylskåpet återgår till föregående läge när processen är över.
-18°C eller kallare	2°C	Om du tror att kylfacket inte är kallt nog beroende på varma förhållanden eller att dörren öppnas ofta.
-18°C eller kallare	Snabbfrysning	Du kan använda det när kylfacket är överbelastat eller om du vill kyla ned maten snabbt. Vi rekommenderar att du aktiverar snabbfrysningfunktionen 4-8 timmar innan du placerar maten där.

Normala driftsljud

Olika funktionsljud är helt normala med anledning av kylsystemets drift i din enhet;

- Kluckande, viskande, kokande eller bubblande ljud orsakas av kylningsanordningen inuti kylsystemet. Dessa ljud kan fortfarande höras under en kort tid efter det att kompressorn stängts av.
- Plötsliga, skarpa sprickande eller krasande ljud orsakas av utvidgning och sammandragning av de inre väggarna eller vissa komponenter inuti skåpen.
- Surrande, pulserande eller höga ljud orsakas av kompressorn. Dessa ljud är något starkare vid uppstart av kompressorn och minskar då enheten uppnår inställd driftstemperatur.

För att undvika störande vibrationer och ljud skall du kontrollera att;

- Kylens vikt är jämnt fördelad på alla fyra ben.
- Din kyl inte har kontakt med väggar, omgivande föremål eller köksskåp och möbler.
- Burkar, flaskor eller tallrikar inuti kylen inte vidrör och slamrar mot varandra.
- Alla hyllor och lådor är korrekt monterade inuti kylens skåp och dörrar.

Praktiska råd gällande reduktion av elförbrukningen

1. Se till att enheten är placerad på en väl ventilerad plats, på långt avstånd från värmekällor (spis, element etc.). Samtidigt måste placeringen av enheten ske på ett sätt så att den inte utsätts för direkt solljus.
2. Se till att maten som har köpts nedkyld/frost ställs in så snabbt som möjligt i kylskåpet, speciellt under sommartid. Vi rekommenderar att du använder termoisolerade påsar för att transportera hem maten.
3. Vi rekommenderar att upptining av paket som tas ut ur frysfacket görs i kylfacket. Därför ska paketet som ska tinas placeras i ett kärl så att vattnet som kan bildas under upptiningen inte rinner ut i kylskåpet. Vi rekommenderar att du börjar upptiningen minst 24 timmar innan du ska använda den frysta maten.
4. Vi rekommenderar att du minskar antalet öppningar av dörren till minimum.
5. Låte inte dörren till kylskåpet vara öppen mer än nödvändigt och se till att den stängs ordentligt varje gång. När dörrarna är öppna kommer det in varm luft i kylskåpet/frysen och apparaten förbrukar mer energi för att kyla maten. Öppna inte dörrarna i onödan, det sparar energi och maten behåller en ideal förvaringstemperatur.
6. Maximal volym för fryst mat uppnås utan att du använder den övre lådan och mittenlådan som finns placerad i frysfacket. Energiförbrukningen för enheten deklarerar när frysfacket är fullt utan att mellanlådan och den övre lådan används.
7. Blockera inte frysfläktens galler med mat. Det måste alltid finnas ett avstånd på minst 3 cm mellan frysens galler för att luft ska kunna passera genom facket.
8. Om du inte planerar att förvara livsmedel i färskmatsfacket ska du aktivera Eco Fuzzy-funktionen för energisparläge. Frysen håller normal frystemperatur.
9. Aktivera energisparfunktionen. När energisparfunktionen är aktiverad släcks alla ikoner på skärmen förutom energisparikonen. Alla ikoner tänds om färskmatsluckan öppnas eller skärmen vidrörs.
10. Rekommenderad temperaturinställning är +4°C och -20°C för färskmats- och frysack.

Vad gör jag om...

1- Enheten inte fungerar, även om den är påslagen.

- Kontrollera att huvudkontakten är korrekt ansluten!
- Kontrollera att strömtillförseln fungerar korrekt eller om en säkring har gått!
- Kontrollera att temperaturvredet är korrekt inställt!

2- Det blir strömavbrott.

Håll dörrarna till enheten stängda. Fryst mat kommer inte att påverkas om strömavbrottet varar kortare tid än deklARATIONEN om "förvaringstid från strömavbrott" (timmar) i broschyren Tekniska funktioner. Om strömavbrottet varar längre, kontrollera maten och konsumera den omedelbart. Du kan även tillaga tinad mat och frysa in den på nytt.

3- Den interna lampan fungerar inte.

Kontrollera strömtillförseln!

Kontrollera glödlampans installation! Koppla från strömtillförseln innan du kontrollerar glödlampan. (Se även avsnittet "Byte av intern lampa")

4- Högtemperatursalarmet utlöses

Om frysens faktiska temperatur är hög, kommer alarmsymbolen på displayen att tändas (**Fig. 2/12**). Alarmsymbolen släcks när frysens faktiska temperatur kyls ned.

Alarmet för hög temperatur kan stiga i följande situationer.

- a) Förvaring av varm mat
- b) Varmluft innuti frysen
- c) Dörren har lämnats öppen under en längre period

Om högtemperaturs alarmet förblir påslaget mer än 24 timmar, kontakta ditt närmaste servicecenter.

Om högtemperaturs alarmet förblir påslaget mer än 24 timmar, kontakta ditt närmaste servicecenter.

5- Felmeddelande och alarm

Om det uppstår fel på enheten orsakat av kontaktledningarna, kommer alarmsymbolen på displayen börja blinka (**Fig. 2/12**), tillsammans med ett meddelande.

Om (E0, E3, etc.) visas på displayen, kontakta närmaste servicecenter.

Alarmsymbolen släcks strax efter felet har avhjälpats.

6- Det förekommer kyltemperaturs fel

Enheten utför kylningen avseende den förinställda temperaturen. Den faktiska frystemperaturen som visas på displayen kommer att visa den anpassade frysinställningstemperatur då varorna är tillräckligt nedkylda.

Det kan förekomma vissa variationer mot den faktiska temperaturen som visas på displayen på grund av följande;

- a) Kylskåpsdörren öppnas/stängs frekvent
- b) Kylskåpet packas med varma varor
- c) Låter kylskåpsdörren stå öppen under en längre tid

7- Övriga fel

Vårt servicecenter behöver inte ta hand om alla typer av fel. Ofta kan du enkelt lösa problemet själv utan att fråga om hjälp.

Innan du ber om hjälp skall du kontrollera om felet har orsakats av ett driftsfel. Om detta är fallet, och om hjälp har begärts, kommer en serviceavgift att tas ut, även om garantin fortfarande gäller.

Om problemet kvarstår, kontakta din återförsäljare eller servicecenter.

Se till att ha typ och serienummer för din enhet framme då du ringer. Märketiketten finns på insidan.

Dörröppnings alarm

I enheten finns det ett inbyggd alarm vilket informerar dig om att kylskåpsdörren har stått öppen i 1 minut. På samma gång med summer innerbelysningen kommer att vara på och utanför. Detta alarm är återkommande och påminner dig om att kylskåpsdörren står öppen.

Det finns inget alarm på frysdörren.

För att kunna stoppa dörröppnings alarmet, räcker det att trycka på vilken knapp som helst på displayen, eller stänga dörren. Följaktligen kommer alarmet att stoppas tills nästa gång.

Byte av dörrar

Kylskåpsdörren är utformad för att öppnas åt båda riktningarna. Om du vill att dörren ska öppnas åt motsatt håll ska du ringa närmaste servicecenter för assistans.



Symbolen  på produkten eller förpackningen indikerar att den här produkten inte kan kastas med hushållsavfallet. Den ska i stället lämnas på speciella insamlingsställen för återvinning av elektriskt och elektroniskt avfall. Genom att säkerställa att produkten avyttras på rätt sätt bidrar du till att förhindra potentiella, negativa konsekvenser för miljön och den mänskliga hälsan. Annars kan avfallshanteringen bli felaktig för produkten. Om du vill ha mer detaljerad information om återvinning av den här produkten ska du kontakta din kommun, renhållningsbolaget eller den butik där du inhandlade produkten.

Den här enheten är inte avsedd för användning av personer med nedsatt fysisk, känslomässig eller mental förmåga eller en person som saknar grundläggande kunskaper om hur den används om han eller hon inte får tillräckligt mycket övervakning eller anvisningar från en person som ansvarar för säkerheten.

Onnittelut laitteemme hankinnasta. Tuote on suunniteltu monen vuoden jatkuvaan käyttöön.

Turvallisuus ensin!

Luo käyttöohjeet huolellisesti. Ne sisältävät tärkeitä tietoja laitteen käytöstä. Jos ohjeita ei noudateta, saatat menettää oikeuden maksuttomaan huoltoon takuuaikana. Pidä käyttöohjeet varmassa paikassa, ja tarvittaessa anna ne seuraaville käyttäjille.

- Älä liitä laitetta verkkoon, ennen kuin kaikki pakkausmateriaalit ja kuljetussuojat on poistettu.
- Anna laitteen olla sisätilassa ainakin 4 tuntia, ennen kuin kytket sen päälle, jotta järjestelmä asettuu, jos laitetta on kuljetettu vaakatasossa.
- Laitetta tulee käyttää vain käyttötarkoitukseensa eli ruokatavaroiden säilytykseen ja pakastamiseen.
- Laitteen käyttöä lämmittämättömissä, kylmissä tiloissa, esimerkiksi autotallissa, kuistilla, lisärakennuksessa, vajassa jne., ei suositella. s, Katso ;"Sijoitus".
- Tarkista toimituksen yhteydessä, ettei tuote ole vahingoittunut, ja että kaikki osat ja lisävarusteet ovat moitteettomassa kunnossa.
- Älä käytä vaurioitunutta laitetta. Epäselvissä tilanteissa tarkista asia laitteen toimittajalta.
- Älä anna lasten leikkiä laitteella.
- Älä istu tai seiso laitteen tai esiin vedettävien osien päällä tai anna lasten istua tai seisoa niiden päällä.
- Älä roiku laitteen ovelta.
- Laite ei sisällä fluorattuja jäähdytysaineita (CFC/HFC), vaan sen kylmäaine on isobutaania (R600a), ympäristöystävällistä luonnonkaasua. (R600a) on helposti syttyvä. Varmista siksi, ettei jäähdytysjärjestelmä ole vaurioitunut kuljetuksen tai käytön aikana.
Jos vaurioita on:
 - Vältä avotulta, kipinälähteitä ja syttyviä aineita.
 - Tuuleta välittömästi huone, jossa laite sijaitsee.
 - Jos jäähdytysainetta roiskuu silmille, se voi aiheuttaa silmävammoja.
- Huonetila, johon laite asennetaan, ei saa olla alle 10 kuutiometriä.
- Älä hävitä laitetta polttamalla. Laitteen eristysmateriaali sisältää ei-CFC aineita, jotka ovat herkästi syttyviä.
- Ota yhteyttä paikallisviranomaisiin saadaksesi lisätietoja laitteen hävittämisestä.

 **Varoitus** - Pidä laitteen ja rakenteiden tuuletusaukot esteettöminä.

 **Varoitus** - Älä käytä sulattamisprosessin nopeuttamiseen mekaanisia tai muita keinoja, paitsi sellaisia, joita valmistaja suosittelee.

 **Varoitus** - Älä vaurioita jäähdytysvirtapiiriä.

 **Varoitus** - Älä käytä sähkölaitteita laitteen ruokalokeroissa, jolleivät ne ole valmistajan suosittelemaa tyyppiä.

- Vältä laitteen takaosan metallisen lauhduttimen suojaverkkoon koskemista loukkaantumista vuoksi.
- Irrota laite verkkovirrasta mahdollisen toimintahäiriön ilmetessä.
- Irrota laite aina ennen puhdistusta sähkönsyötöstä tai sammuta sulake.
Älä vedä johdosta – vedä pistokkeesta.
- Vain valtuutettu huoltohenkilöstö saa korjata sähkölaitteita. Jollei näitä ohjeita noudateta, seurauksena voi olla henkilövahinko tai materiaallinen vahinko.

Kuljetusohjeet

Laitetta tulee kuljettaa ainoastaan pystyasennossa.

Ennen kuin toimintatesti voidaan suorittaa myymälässä, on tarkistettava, että laitteen pakkaus on ehjä.

Kun laitetta on kuljetettu vaakatasossa, se saa ottaa käyttöön vasta 12 tunnin kuluttua siitä, kun laite on jälleen asetettu pystyasentoon.

Laite on suojattava sateelta, kosteudelta ja muilta sääolosuhteilta.

Valmistaja ei ota mitään vastuuta, jos turvaohjeita ei noudateta.



Hävittäminen

Tee laite välittömästi käyttökelvottomaksi. Irrota verkkopistoke, ja leikkaa verkkojohto poikki. Irrota tai riko jousilukot ja salvat ennen laitteen hävittämistä. Näin estät lapsia lukitsemasta itseään sisälle ja vaarantamasta henkeään.

Laitteen asetukset

- Älä käytä laitetta tilassa, jossa lämpötila saattaa laskea öisin alle 10 °C ja/tai erityisesti talvisin. Laite ei ehkä toimi matalissa lämpötiloissa, mikä johtaa ruokien varastointi-ian alenemiseen.

- Laitteen ilmastoluokitus on esitetty Tekniset ominaisuudet -lehtisessä, ja ne löytyvät laitteen sisällä olevasta arvokilvestä. Se määrittelee soveliaat käyttölämpötilat seuraavassa selitetyllä tavalla.

Ilmastoluokka	Käyttölämpötilat
SN	+10 °C – 32 °C
N	+16 °C – 32 °C
ST	+16 °C – 38 °C
T.....	+16 °C – 43 °C
SN-ST.....	+10 °C – 38 °C
SN-T.....	+10 °C – 43 °C

Sijoitus

Sijoita laite ainoastaan kuten kuvassa kuivaan tilaan, joka voidaan tuulettaa.

Vältä suoraa auringonvaloa tai suoraa kuumuuden lähdeä, kuten liettä tai lämmityslaitetta.

Jos näitä ei voi välttää, on noudatettava seuraavia minimietäisyyksiä.

Sähköliedet: 3,00 cm

Lämmitin: 3,00 cm

Jäähdytyslaitteet: 2.50 cm

- Varmista laitteelle riittävä ilmankierto.
 - Varmista, että laitteen ympärillä on riittävästi tilaa, jotta ilma pääsee kiertämään **(Kohta 3)**. Aseta laitteen mukana tulevat kaksi välikettä pyöräyttämällä niitä ¼ kierroksen verran kiinni laitteen takana olevaan lauhduttimeen **(Kohta 4)**.
 - Laite on sijoitettava tasaiselle alustalle. Kahta etujalkaa voidaan tarvittaessa säätää **(Kohta 5)**. Varmista laitteen pystyasento säätämällä sen kahta etujalkaa kääntämällä niitä joko myötä- tai vastapäivään, kunnes tukeva ote lattiasta on varmistettu.
- Jalkojen oikea säätö vähentää liiallista tärinää ja meteliä.

Sähköliitännät



Varoitus

Laite täytyy maadoittaa.

- Tarkista, että laitteen sijoituspaikan nimellisteho ja jännite vastaavat laitteen arvokilven arvoja.
- Laitteen sähköturvallisuus on varmistettu vasta, kun talon maadoitusjärjestelmä on asennettu määräysten mukaisesti.
- Laitetta paikoilleen sijoitettaessa varo verkkojohdon joutumista puserruksiin, sillä se voi vahingoittaa siitä.
- Varmista, että pistoke on helposti saatavilla. Älä käytä jakorasiasia tai jatkojohtoa.

Laitteen ominaisuudet



Varoitus

Seuraava lisävarustetieto on ainoastaan vertailutiedoksi. Seuraavat lisävarusteet eivät ehkä ole täysin samat kuin laitteesi lisävarusteet.

Kohta 1

1. Ohjauspaneeli
2. Sisävalo
3. Tuoretuotteiden puhallin
4. Viiniteline
5. Säädettävät hyllyt
6. Suojalasi
7. Jäähdytyslokero
8. Vihanneslokerot
9. Jääpalalokeron tuki ja jääpalalokero
10. Pikapakastusosasto
11. Pakasteiden säilytysosasto
12. Säädettävät etujalat
13. Maitotuoteosasto
14. Hylly tölkeille
15. Hylly pulloille
16. Pakastimen puhallin

Puhaltimien tarkoituksena on kierrättää ilmaa lokerossa.

Ennen käynnistystä

Ennen laitteen käyttöönottoa on turvallisuuden vuoksi tarkistettava seuraavat kohdat vielä uudestaan:

- Onko laite oikeassa asennossa lattialla?
- Onko riittävästi tilaa ilman kierrolle.
- Ovatko sisätilat puhtaita? (Katso myös jakso ”Puhdistus ja huolto”)
- Kytke laite nyt verkkovirtaan.

Kompressori käynnistyy ja sisävalo syttyy, kun jääkaapin ovi avataan.

Älä sijoita elintarvikkeita jääkaappiin, ennen kuin lämpötila on saavuttanut halutun tason.

Käyttölämpötilan asettaminen

Tuoreruokaosaston ja pakastinosaston lämpötila voidaan säätää elektronisen näytön avulla (**Kohta 2**)

Kaksoisjäähdytysjärjestelmä:

Jääkaappi on varustettu kahdella erillisellä jäähdytysjärjestelmällä, jotka jäähdyttävät tuoreruokaosaston ja pakastinosaston. Sillä tavoin tuoreruokaosaston ja pakastinosaston ilmat eivät sekoitu keskenään.

Näiden kahden erillisen jäähdytysjärjestelmän ansiosta jäähdytysnopeus on huomattavasti suurempi kuin muilla jääkaapeilla.

Osastojen hajut eivät sekoitu keskenään. Lisäksi säästetään energiaa, sillä sulatus tapahtuu erikseen.

Merkkivalopaneeli

Merkkivalopaneelilla voit asettaa lämpötilan ja asettaa muita laitetoimintoja avaamatta jääkaapin ovea. Paina toimintoasetuksissa kuvauksia vastaavia painikkeita.

1. Sähkökatkon / korkean lämpötilan / virhevaroituksen merkkivalo:

Merkkivalo (!) syttyy laitteen sähkökatkon, korkean lämpötilan tai virhevaroitusten aikana. Pidempään kestävien sähkökatkojen aikana pakastinosaston saavuttama korkein lämpötila vilkkuu digitaalisessa näytössä. Sammuta hälytys painamalla hälytyksen sammutuspainiketta (🔌), kun olet tarkistanut pakastinosastossa olevat elintarvikkeet.

Katso tarkemmin käyttöoppaan kohdasta vianetsinnän suositusohjeet, jos huomaat että tämä merkkivalo palaa.

2. Energiansäästötoiminto (näyttö sammutettu):

Jos laitteen ovia pidetään pitkään kiinni, energiansäästötoiminto aktivoituu automaattisesti ja energiansäästösymboli syttyy palamaan. (🔌)

Energiansäästötoiminnon ollessa aktiivinen kaikki näytön kuvakkeet, paitsi energiansäästökuvake, sammuvat. Kun energiansäästötoiminto on aktiivinen, ja jotain painiketta painetaan tai ovi avataan, energiansäästötoiminto perutaan ja näytön kuvakkeet palaavat normaaleiksi.

Energiansäästötoiminto on aktiivinen tehtaalta toimitettaessa, eikä sitä voi peruuttaa.

3. Pikajääkaappitoiminto

Painikkeella on kaksi toimintoa. Näpäytä painiketta aktivooidaksesi tai poistaaksesi käytöstä pikajäähdystoiminnon. Pikajäähdystys-merkkivalo kytkeytyy pois päältä ja laite palaa normaaliasetukseensa. (🔌)

i Käytä pikajäähdystystoimintoa, kun haluat jäähdyttää nopeasti jääkaappiin asetetun ruoan.

Jos haluat jäähdyttää suuria määriä tuoretta ruokaa, aktivoi tämä toiminto, ennen kuin laitat ruokaa jääkaappiin.

i Jollet peruuta toimintoa, pikajäähdystystoiminto peruu itsensä automaattisesti tunnin kuluttua tai jääkaappiosaston saavuttaessa vaaditun lämpötilan.

i Mikäli painat pikajäähdystyspainiketta toistuvasti lyhyin väliajoin, sähköpiiri aktivoituu mutta kompressori ei käynnisty välittömästi.

i Toimintoa ei palauteta, kun virta palaa sähkökatkon jälkeen.

4. Jääkaappiosaston lämpötilan asetuspainike

Paina tätä painiketta asettaaksesi jääkaappiosaston lämpötilaksi 8, 7, 6, 5, 4, 3, 2, 1, 8... astetta. Aseta jääkaappiosaston lämpötila halutuksi painamalla tätä painiketta. (°C)

5. Lomatoiminto

Aktivoi lomatoiminto painamalla painiketta (🔌) 3 sekunnin ajan, jolloin lomatilaa merkkivalo (🔌) aktivoituu. Kun lomatoiminto on aktiivinen, jääkaappiosaston lämpötilan ilmaisimessa näkyy "- -", eikä jääkaappiosaston jäähdytystä suoriteta. Toiminto ei sovi ruoan säilyttämiseen viileässä tilassa. Muita osastoja jäähdytetään edelleen niiden asetuslämpötilojen mukaan. Peruuta toiminto painamalla Lomatoimintopainiketta uudelleen.

6. Hälytys pois -varoitusta:

Jos annetaan sähkökatkoksen /korkean lämpötilan hälytys, sammuta hälytys painamalla hälytyksen sammutuspainiketta (🔌), kun olet tarkistanut pakastinosastossa olevat elintarvikkeet.

7. Näppäinlukko

Paina näppäinlukon (🔒) painiketta yhtä aikaa 3 sekuntia. Näppäinlukon symboli (🔒) syttyy ja näppäinlukkotoiminto on aktiivinen. Painikkeet eivät toimi, jos näppäinlukkotila on aktiivinen. Paina näppäinlukon painiketta jälleen yhtä aikaa 3 sekuntia. Näppäinlukon kuvake sammuu ja näppäinlukkotoiminnosta poistutaan.

Paina näppäinlukko-painiketta, jos haluat estää jääkaapin lämpötilan muuttamisen (🔒).

8. Eko fuzzy

Pitä Eko fuzzy -painiketta painettuna 1 sekunnin ajan aktivoitaksesi eko fuzzy -toiminnon. Jääkaappi toimii taloudellisimmalla asetuksella vähintään 6 tunnin kuluessa ja taloudellisen käyttötilan ilmaisun palaa toiminnon ollessa käytössä (). Pitä Eco fuzzy -painiketta painettuna 3 sekunnin ajan poistaaksesi eko fuzzy -toiminnon käytöstä. Merkkivalo palaa 6 tunnin ajan, kun eko fuzzy on aktivoitu.

9. Pakasteosaston lämpötilan asetuspainike

Näpäytä tätä painiketta asettaaksesi pakastinosaston lämpötilan -18, -19, -20, -21, -22, -23, -24, -18... asteeseen. Aseta pakastinosaston lämpötila halutuksi

painamalla tätä painiketta. ()

10*. Icematic off merkkivalo

11. Pikapakastustoiminnon painike /

Jääpalakone päällä/pois-painike

Näpäytä painiketta aktivoitaksesi tai poistaaksesi pikajäähdytystoiminnon käytöstä. Kun aktivoit toiminnon, pakastinosasto jäähdytetään asetuslämpötilaa kylmemmäksi. ()

 Kytke jääpalakone päälle ja pois painamalla painiketta 3 sekunnin ajan. Käytä pikapakastustoimintoa, kun haluat pakastaa nopeasti pakastimeen asetetun ruoan.

Jos haluat pakastaa suuria määriä tuoretta ruokaa, aktivoi tämä toiminto, ennen kuin laitat ruokaa pakastimeen.

 Jos et peruuta toimintoa, pikapakastustoiminto peruuttaa itsensä automaattisesti 24 tunnin kuluttua, tai kun pakastinosasto saavuttaa vaaditun lämpötilan.

 Toimintoa ei palauteta, kun virta palaa sähkökatkon jälkeen.

11. Taloudellisen käytön ilmaisun Ilmaisee, että laite on energiatehokkaassa tilassa.

(eco) Merkkivalo on aktiivinen, jos pakastinosaston lämpötilaksi on asetettu -18 tai jos energiaa säästävää jäähdytys suoritetaan ekoekstratoiminnon vuoksi.

 Taloudellisen käytön merkkivalo sammutetaan, kun pikajäähdytys- tai pikapakastustoiminnot on valittu.

Jäähdytys

Ruokien säilytys

The Jääkaappiosasto on tarkoitettu tuoreiden ruokien ja juomien lyhytaikaiseen säilytykseen.

Säilytä maitotuotteet niille tarkoitettussa osassa jääkaappia.

Pullot voidaan säilyttää pullonpidikkeissä tai oven pullohyllyllä.

Raaka liha säilyy parhaiten toisella hyllyllä jääkaapin alaosasta katsottuna.

Anna kuumien ruokien ja juomien jäähtyä huonelämpötilassa, ennen kuin laitat ne jääkaappiin.

Pakastettua ruokaa ei ole suositeltavaa sulattaa tuoreruokalokeron kannen päällä.

Muita hyllyjä voidaan käyttää pakasteiden sulattamiseen.



Huomio

Säilytä alkoholijuomia ainoastaan pystyasennossa ja tiukasti suljettuna.



Huomio

Älä koskaan säilytä laitteessa tuotteita, jotka sisältävät syttyviä ponnekaasuja (spraypurkit, kermasprayt jne.). Ne aiheuttavat räjähdysvaaran.

Jäähdytyslokero

Voit lisätä jääkaapin sisätilavuutta irrottamalla halutun välipalalokeron. Vedä lokeroa itseesi päin, kunnes pysäytin pysäyttää sen. Nosta etuosaa noin 1 cm ja vedä lokeroa taas itseesi päin ja irrota se kokonaan.

Voit asettaa jäähdytettävän ruoan näihin lokeroihin esijäähdyttämään ennen jäähdytystä. Voit myös käyttää näitä lokeroita, kun haluat säilyttää ruokaa muutamaa astetta jääkaappia viileämmässä lämpötilassa.



Pakastaminen

Ruuan pakastaminen

Pakastusalue on merkitty tällä  symbolilla. Voit käyttää laitetta tuoreen ruuan pakastamiseen sekä pakasteruokien säilytykseen. Tarkista ruokien pakkausmerkintöjen suositukset.



Huomio

Älä pakasta hiilihappojuomia, sillä jäätyvä neste saattaa rikkoa pullon.

Ole varovainen pakastetuotteiden, kuten värillisten jääkuutioiden, käsittelyssä.

Älä ylitä laitteen pakastuskykyä 24 tuntiin. Katso Tekniset ominaisuudet -kirjanen.

Ruuan laadun säilyttämiseksi on pakastuksen tapahduttava mahdollisimman nopeasti.

Silloin ei pakastuskapasiteettia ylitetä eikä pakastimen sisälämpötila nouse.



Huomio

Säilytä jo pakastetut ruuat eri osastossa kuin juuri pakastimeen laitettu tuoreruoka.

Kun pakastat kuumia ruokia, jäähdytyskompressori toimii, kunnes ruoka on täysin pakastunut. Tämä voi tilapäisesti johtaa jääkaappiosan liialliseen kylmenemiseen.

Jos pakastimen tai jääkaapin oven avaaminen heti sulkemisen jälkeen on hankalaa, älä huolestu.

Tämä johtuu paine-eroista, jotka tasoittuvat, jolloin oven voi avata normaalisti muutaman minuutin kuluttua.

Kuulet tyhjiöäänäni heti oven sulkemisen jälkeen. Tämä on aivan normaalia.

Jääpalojen teko

Täytä jääpalarasia $\frac{3}{4}$ täyteen vettä ja laita se pakastimeen.

Heti kun vesi on jäätynyt, voit ottaa jääpalat esiin.

Älä käytä teräviä esineitä, kuten veitsiä tai haarukoita, jääpalojen irrottamiseen. Ne aiheuttavat loukkaantumisvaaran!

Anna jääpalojen sen sijaan hieman sulaa tai aseta astian pohja hetkeksi kuumaan veteen.

Laitteen sulatus

Tämä jääkaappi on itsesulattavaa mallia. Ruokien säilytystilaan ei siis kerry jäätä.

Laitteen haihdutusalueella toimii kuitenkin tarvittaessa automaattinen jäänsulatus. Vesi kulkee laitteen takaosassa olevaan altaaseen ja haihtuu sieltä automaattisesti kompressorin lämmön ansiosta.

Varmista, että allas on kiinnitetty kunnolla ja kompressorin yläpuolelle.



Varoitukset

Pakastin- ja jääkaappiosaston sisäpuolella olevat tuulettimet kierrättävät kylmää ilmaa. Älä koskaan työnnä esinettä suojuksen läpi. Älä anna lasten leikkiä jääkaappiosaston ja pakastimen tuulettimella.

Älä koskaan varastoi tuotteita, jotka sisältävät syttyviä ponnekaasuja (annostelijat, suihkepurkit jne.) tai räjähtäviä aineita.

Älä peitä hyllyjä suojaavilla materiaaleilla, jotka voivat estää ilmankierron.

Älä anna lasten leikkiä laitteella tai sormeilla valitsimia.

Älä peitä tuulettimien suojuksia, jotta varmistat tuotteellesi parhaan mahdollisen toiminnan.

(Kohta 9 Kohta 10)

Varoitus!

Laitteessasi on 2 jääkaapin toiminnalle tärkeää kierrätyspuhallinta. Varmistu, että puhaltimia ei ole tukittu tai että ruokatarvikkeet ja pakkaukset eivät ole esteenä. Puhaltimen este (pysähtyminen) tai muu vaikutus voi johtaa pakastimen lämpötilan nousuun (sulaminen).

Lampun vaihtaminen

Ota yhteyttä valtuutettuun huoltoon, kun jääkaapin lamppu on vaihdettava.

Puhdistus ja huolto

Sisä- ja ulkopinnat



Huomio

Kytke virtakatkaisija pois päältä tai irrota verkkojohto aina ennen puhdistusta.

Puhdista ulkopuoli haalealla vedellä ja miedolla pesuaineella.

Älä käytä vahvoja pesuaineita, hankausaineita tai happoja.

Pyyhi sisäpuolen osastot kuiviksi.

Varo, ettei vettä pääse lämpötilasäätimen tai sisävalon sähköliitännöihin.

Mikäli laitetta ei käytetä pitkään aikaan, kytke se pois päältä, ja poista kaikki ruoat. Puhdista laite ja jätä ovi auki.

Laitteen ulkoasun säilyttämiseksi voit kiillottaa ulkopuolen ja oven lisävarusteet silikonivahalla.

Puhdista laitteen takaosan lauhdutin kerran vuodessa harjalla ja pölynimurilla. Pölyn kertyminen nostaa energiankulutusta.

Tarkista ovitiivisteet säännöllisin väliajoin.

Puhdista ainoastaan vedellä, ja pyyhi täysin kuivaksi.

Lisävarusteiden puhdistus

Ovihyllyt:

Ota ruoka pois ovihyllyiltä.

Nosta hyllyn suojusta ylöspäin ja vedä sitä sivuittain.

Irrota ovihyllyn pohja työntämällä sitä ylöspäin.

Keräysastia:

Varmista, että laitteen takaosan keräysastia on aina puhdas.

Vapauta keräysastian jousi kompressorista varovasti työntämällä työkalulla (kuten ruuvimeiselillä), niin että keräysastia voidaan ottaa pois.

Ota keräysastia pois, puhdista se ja pyyhi se kuivaksi.

Kokoa vastakkaisessa järjestyksessä.

Vihannesten säilytyslokero tai laatikot:

Puhdista laatikko vetämällä se niin eteen kuin mahdollista, nosta sitä vinoittain ylöspäin ja vedä se kokonaan pois (**Kohdat 7–8**).

Käytännöllisiä vihjeitä ja huomautuksia

Jäähdytys

- Puhdista tuoreruoka ja vihannekset ennen säilytyslokeroon asettamista.
- Kääri ruoka tai aseta se soveliaaseen astiaan, ennen kuin asetat sen laitteeseen.
- Kääri muoviin ruoka, joka ei sovi kylmässä säilytykseen (ananakset, melonit, kurkut, tomaatit jne.)
- Voimakkaan hajuiset ruoat sekä ruoat, joihin hajut tarttuvat helposti, tulee kääriä ilmatiiviisti tai asettaa hajuvarmaan astiaan.
- Säilytä tuoreruoka erossa valmistetusta ruuasta bakteerien välttämiseksi.
- Älä säilytä raakaa lihaa jääkaapissa kauemmin kuin 2 tai 3 päivää.
- Poista jäljelle jäänyt purkkiruoka purkista ja säilytä ruoka soveliaassa astiassa.
- Katso tuotteiden käyttöajat niiden pakkausmerkinnöistä.
- Älä estä laitteen sisäistä ilmakiertoa päällystämällä hyllyjä.
- Älä säilytä laitteessa vaarallisia tai myrkyllisiä aineita.
- Tarkista aina pitkään säilytetyn ruuan syömäkelpoisuus.
- Älä säilytä tuoretta ja valmistettua ruokaa samassa astiassa.
- Sulje ovi heti käytön jälkeen tarpeettoman energiankulutuksen estämiseksi.
- Älä käytä teräviä metalliesineitä kertyneen jään poistamiseen.
- Älä laita kuumaa ruokaa laitteeseen.

Pakastaminen

- Jätä aina ruoka sulamaan astiassa, josta sulamisvesi voi valua pois.
 - Älä ylitä maksimipakastusmäärää, kun pakastat tuoretta ruokaa (katso jakso ”Pakastaminen”)
 - Älä anna lapsille jäätelöä tai mehujäätä suoraan pakastimesta.
- Matala lämpötila saattaa aiheuttaa jään polttamia huuliin.
- Älä pakasta uudelleen sulatettua ruokaa. Sulatettu ruoka on käytettävä 24 tunnin kuluessa. Vain valmistettu ruoka voidaan pakastaa uudelleen.
 - Älä ota pakasteruokia märin käsin.
 - Säilytä vain tuoretta ja hyvää ruokaa.
 - Käytä aina soveliaita säilytysastioita tai materiaaleja hajun tarttumisen tai ruuan pilaantumisen estämiseksi.
 - Säilytä pakastetuotteet pakkauksen ohjeiden mukaan.
 - Pakasta valmistettu ruoka pienissä erissä. Tämä varmistaa nopean pakastamisen ja säilyttää ruuan laadun.
 - Älä pakasta nestettä tiukasti suljetuissa pulloissa tai astioissa. Pullot/säilytysastiat saattavat rikkoutua matalissa lämpötiloissa.
 - Kuljeta pakasteruuat jäähdytyslaukuissa ja sijoita ne pakastimeen mahdollisimman nopeasti. Sulata ruoka aina jääkaapissa.

Käyttöesimerkkejä

Valkoviini, olut ja mineraalivesi	jäähdytä ennen käyttöä
Banaanit	älä säilytä jääkaapissa
Kala ja sisäelimet	säilytä vain muovipussissa
Juusto	käytä ilmatiiviitä astioita tai muovipusseja; parhaan tuloksen saat, kun otat tuotteen pois jääkaapista tuntia ennen ruokailua.
Melonit	säilytä vain lyhyitä aikoja, käytä ilmatiivistä pakkausta tai käärettä
Raaka liha ja siipikarjatuotteet	älä säilytä herkän ruuan, kuten valmistetun ruuan tai maidon, kanssa

Elintarvikkeiden sijoittaminen

Pakasteosaston tasot	Lukuisat pakaste-elintarvikkeet, kuten liha, kala, jäätelö, vihannekset jne.
Munakotelo	Kanamunat
Jääkaappiosaston tasot	Ruokaa pannuissa, lautasilla, suljetuissa astioissa
Jääkaappilokeron ovihyllyt	Pienet ja pakatut elintarvikkeet tai juomat (kuten maito, hedelmämehu ja olut)
Vihanneslokero	Vihannekset ja hedelmät
Tuoreruokalokero	Herkkutuotteet (juusto, voi, salami jne.)

Asetussuosituks

Pakastelokero Säätö	Jääkaappilokero Säätö	Selitykset
-18 tai -20°C	4°C	Tämä on normaali suositeltu asetus.
-22 tai -24°C	4°C	Näitä asetuksia suositellaan, kun ympäröivä lämpötila on yli 30 °C.
Pikapakastus	4°C	Käytä tätä, kun haluat pakastaa ruokasi nopeasti. Jääkaappi palaa aikaisempaan tilaansa, kun toiminta on lopussa.
-18 °C tai kylmempi	2°C	Jos sinusta tuntuu, että jääkaappiosasto ei ole tarpeeksi kylmä johtuen lämpimistä olosuhteista tai jatkuvasta oven avaamisesta ja sulkemisesta.
-18 °C tai kylmempi	Pikajääkaappi	Voit käyttää tätä, kun jääkaappiosasto on ylikuormitettu tai jos haluat jäähdyttää ruokasi nopeasti. Pikajääkaappitoiminto suositellaan aktivoitavaksi 4–8 tuntia ennen elintarvikkeiden laittamista.

Normaalit käyttöäänet

Erilaiset käyttöäänet ovat aivan normaaleja ja johtuvat laitteen jäähdytysjärjestelmästä.

- Pulppuavat, sihisevät, kiehumista muistuttavat ja kuplivat äänet aiheutuvat jäähdytysjärjestelmässä kiertävästä jäähdytysaineesta. Äänet kuuluvat vielä jonkin aikaa kompressorin sammumisen jälkeen.

- Äkilliset terävät napsahdavat tai paukahtavat äänet aiheutuvat sisäseinien tai kaapin osien laajenemisesta ja supistumisesta.

- Kompressorin aiheuttamat surisevia, hurisevia, sykkiviä tai kimeitä surinaääniä. Nämä äänet ovat hieman voimakkaampia kompressorin käynnistyessä ja vähenevät, kun laite saavuttaa toimintalämpötilat.

Häiritsevien tärinöiden ja äänien välttämiseksi varmista, että:

- Jääkaappi on tasaisella alustalla kaikkien neljän jalkansa varassa.
- Jääkaappi ei kosketa seiniä, ympärillä olevia esineitä, keittiön kaapistoja tai huonekaluja.
- Jääkaapin sisällä olevat tölkit, pullot ja astiat eivät kosketa tai helise toisiaan vasten.
- Kaikki hyllyt ja laatikot on kiinnitetty oikein jääkaapin osastoihin ja oviin.

Käytännön neuvoja sähkönkulutuksen vähentämiseen

1. Varmista, että laite on sijoitettu hyvin tuuletettuun tilaan, etäälle kaikista lämmönlähteistä (liesi, lämpöpatteri jne.). Lisäksi laite on sijoitettava niin, että se ei ole suorassa auringonpaisteessa.

2. Varmista, että jäähdytetty/pakastettu ruoka sijoitetaan laitteeseen mahdollisimman pian, varsinkin kesäaikana. Ruoan kuljettamisessa kotiin suositellaan käytettävän lämpöeristettyjä laukkuja.

3. Suosittelemme sulattamaan pakastimesta otetut pakkaukset jääkaappiosastossa. Sitä varten sulatettava paketti on laitettava astiaan, jotta sulamisen aikana syntyvä vesi ei valu jääkaappiosastoon. Suosittelemme aloittamaan sulatuksen vähintään 24 tuntia ennen kuin pakastettua ruokaa on tarkoitus käyttää.

4. Suosittelemme vähentämään ovien avausmäärän minimiin.

5. Älä pidä laitteen ovea auki enempää kuin on tarpeellista, ja varmista että ovi suljetaan hyvin jokaisen avaamisen jälkeen. Kun ovet ovat auki, lämmintä ilmaa tulee jääkaapin/pakastimen kaappeihin ja laite kuluttaa enemmän energiaa ruokien jäähdyttämiseen. Älä siksi avaa ovia jatkuvasti, jotta säästät energiaa ja pidät ruoat ihanteellisessa lämpötilassa.

6. Pakastetun ruoan enimmäissäilytystila saadaan aikaan, kun ei käytetä pakasteosaston ylä- ja keskilokeroa. Laitteen energian kulutus on ilmoitettu pakastinosaston ollessa täyteen täytetty ilman pakasteosaston keskilokeroa ja ylähyllyn suojusta.

7. Älä estä jäädytystuulettimen ritilää siten, että laitat ruokaa sen eteen. On jätettävä aiakin 3 cm vapaata tilaa jäädytystuulettimen ritilän edessä, jotta pääsisi tarpeeksi ilmanvirtausta lokeroon sen sopivaksi jäädyttämiseksi.

8. Jos et suunnittele ruoan varastoimista tuoreruokalokerossa, aktivoi Ekosameatoiminto energian säästämiseksi. Pakastinosasto jatkaa pakastamista normaalisti.

9. Aktivoi "Energiansäästötoiminto". Kun Energiansäästötoiminto on aktiivinen, kaikki ikonit näytöllä kytkeytyvät pois, paitsi energiansäästökuvake. Kaikki ikonit syttyvät, jos tuoreruoka-ovi avataan tai näyttöön kosketaan.

10. Suositellut lämpötila-asetukset ovat välillä +4°C ja -20°C tuoreruoka- ja jäädytyslokerossa vastaavasti.

Entä jos...

1- Laite ei toimi, vaikka se on kytketty päälle.

- Tarkista, että verkkojohto on liitetty oikein!
- Tarkista, että verkkovirransyöttö on kunnossa, ja ettei virtakatkaisija ole lauennut!
- Tarkista, että lämpötilan säädön asetus on oikea!

2- On sähkökatkos.

Pidä laitteen ovet suljettuna. Pakasteruuan pitäisi säilyä, jos katkos kestää vähemmän aikaa kuin Tekniset ominaisuudet -lehtisessä ilmoitetun säilymisajan sähkökatkoksesta (tuntia). Jos sähkökatkos kestää kauemmin, tarkista ruuat ja syö ne heti.

Voit myös valmistaa sulaneen ruuan ja pakastaa sen uudelleen.

3- Sisävalo ei toimi.

Tarkista virransyöttö!

Tarkista valolampun asennus! Irrota laite verkkovirrasta ennen valolampun tarkistamista. (Katso myös jakso "Sisälampun vaihtaminen")

4- Korkean lämpötilan hälytys

Jos pakastinosaston todellinen lämpötila on lämmin, näytön hälytyskuvake (**Kohta 2/12**) (**Kohta. 2/12**) syttyy. Hälytysvalo sammuu, kun pakastinosasto jäähtyy.

Korkean lämpötilan hälytys voi laueta seuraavissa tilanteissa.

- Lämpimän ruuan säilytys
- Lämmintä ilmaa pakastinosastossa
- Pakastimen ovi on jätetty auki pitkäksi ajaksi

Jos korkean lämpötilan hälytys pysyy päällä yli 24 tunnin ajan, ota yhteyttä asiakaspalveluun.

Korkean lämpötilan hälytys ei ole ratkennut 24 tunnin kuluessa siitä, kun laite on kytketty verkkovirtaan.

5- Laite antaa virheilmoituksia ja hälytyksen

Jos laitteen johdotuksessa oleva vika aiheuttaa jonkin ongelmatilanteen, näytön hälytyskuvake (**kuva 2/12**) alkaa vilkkua yhdessä asianmukaisen virheilmoituksen kanssa.

Jos tiettyjä merkkejä (E0, E3 jne.) tulee laitteen näyttöön, ota yhteyttä asiakaspalveluun. Hälytyskuvake sammuu heti vian korjaamisen jälkeen.

6- Jääkaapin todellisen lämpötilan vika

Laite jäähdyttää jääkaapin asetuslämpötilan mukaan. Näytössä näkyvä jääkaapin todellinen lämpötila saavuttaa asetetun lämpötilan, kun ruokapakkaukset ovat riittävän kylmiä.

Pakastimen todellinen näytetty lämpötila voi vaihdella seuraavissa tilanteissa:

- Jääkaapin ovea avataan/suljetaan usein
- Jääkaapin sisään on asetettu lämpimiä pakkauksia.
- Jääkaapin ovi on jätetty auki pitkäksi ajaksi.

7- Muita mahdollisia toimintahäiriöitä

Jokainen toimintahäiriö ei tarvitse huoltoa. Hyvin usein voit ratkaista ongelman helposti ilman huollon kutsumista.

Ennen kuin kutsut huollon, tarkista aiheutuuko toimintahäiriö käyttövirheestä. Jos näin on ja huolto on kutsuttu, huollosta otetaan maksu, vaikka laite olisi vielä takuun piirissä.

Jos ongelma jatkuu, ota yhteyttä joko jälleenmyyjään tai asiakaspalveluun.

Ota esiin laitteen tyyppi- ja sarjanumero, ennen kuin soitat. Arvokilpi on laitteen sisäpuolella.

Ovi auki –hälytys

Laitteessa on summeri, joka ilmoittaa käyttäjälle, jos jääkaapin ovi on jätetty auki minuutin ajaksi. Samaan aikaan summeri sisävalo on päällä ja pois päältä. Tämä on toistuva hälytys ja ilmoittaa siitä, että jääkaapin ovi on auki.

Pakastimen ovelle ei ole summeria.

Avoimen oven hälytyksen kuitaamiseen riittää näytön minkä tahansa painikkeen painaminen tai oven sulkeminen. Hälytys sammuu seuraavaan kertaan asti.

Ovien uudelleen sijoitus

Jääkaapin ovi on suunniteltu käytännöllisyyssyistä avautumaan kumpaankin suuntaan. Mikäli haluat oven avautuvan toisin päin, ota yhteyttä lähimpään valtuutettuun huoltoon avun saamiseksi.



Tuotteen pakkauksessa oleva merkintä  tarkoittaa, että laitetta ei saa käsitellä kotitalousjätteenä. Sen sijaan se on toimitettava elektroniikka- ja sähkölaiteromun kierrätyspisteeseen. Varmistamalla tuotteen oikea hävittäminen autat estämään mahdollisia haitallisia vaikutuksia ympäristölle ja ihmisten terveydelle, joita muuten saattaisi aiheutua laitteen väärästä hävittämistavasta. Lisätietoja laitteen kierrättämisestä saa kunnalliselta jätehuollolta, jätehuoltopalvelulta ja kaupasta, josta ostit tuotteen.

Tätä laitetta ei ole tarkoitettu sellaisten henkilöitten käytettäväksi, joilla on heikentyneet fyysiset, aistimelliset tai henkiset kyvyt tai joilta puuttuu kokemusta ja tietoa, jollei heidän turvallisuudestaan vastaava henkilö valvo heitä ja anna heille tietoja laitteen käytöstä.
Pieniä lapsia on neuvottava, etteivät he leiki laitteen kanssa.

Gratulerer med ditt valg av produkt, det kommer til å tjene deg godt i mange år.

Sikkerheten kommer først!

Vennligst les nøye gjennom bruksanvisningen. Denne inneholder viktig informasjon om bruk av det apparatet. Hvis instruksene ikke overholdes, kan du miste retten til gratis service i løpet av garantiperioden. Vennligst oppbevar denne bruksanvisningen på et trygt sted og lever den videre til andre brukere ved behov.

- Ikke koble kjøleskapet til strømmettet før du har fjernet alt pakkemateriale og transportbeskyttelse.
- La kjøleskapet stå oppreist i minst 4 timer før du skrur det på slik at systemet får stabilisere seg hvis kjøleskapet har vært transportert horisontalt.
- Dette apparatet må kun benyttes til det det er ment for, dvs. lagring og frysing av spiselige matvarer.
- Vi anbefaler deg ikke å bruke kjøleskapet i et ikke oppvarmet kaldt rom, f.eks. garasjen, vinterhage, anneks, skjul, uthus osv., se "Plassering".
- Kontroller ved levering at produktet ikke er skadet og at alle deler og tilbehør er i perfekt tilstand.
- Ikke bruk skadet apparat, hvis du er i tvil, ta kontakt med leverandøren.
- Ikke la barn leke med apparatet.
- Ikke sitt eller stå på, og ikke la barn sitte eller stå på, innretningen eller de uttrekkbare delene.
- Ikke heng på kjøleskapets dør.
- Innretningen inneholder ingen fluorinerte kjølevæsker (KFK/HFK), men inneholder kjølevæsken isobutan (R600a), en naturlig gass som er høyst kompatibel med miljøet. (R600a) er lettantennlig. Se derfor til at kjølekretsen ikke skades under transport eller ved bruk.
I tilfelle skade,
 - Unngå enhver åpen flamme, glødekilder og brennbare stoffer.
 - Luft ut rommet der innretningen er plassert umiddelbart.
 - Hvis kjølevæske som spruter ut treffer øynene, kan dette forårsake øyeskader.
- Plassen i rommet der apparatet er installert skal ikke være mindre enn 10 kubikkmeter.
- Ikke kvitt deg med kjøleskapet ved å brenne det. Kjøleskapet inneholder ikke CFC stoffer i isolasjonen som er brennbare.
- Vennligst kontakt de lokale myndighetene der du befinner deg for å få informasjon om hvordan du skal kvitte deg med kjøleskapet og hva slags anlegg som finnes for dette formålet.

 **Advarsel** - Ikke dekk til ventilasjonsåpningene i kjøleskapskroget eller den innebygde strukturen.

 **Advarsel** - Ikke bruk mekanisk utstyr eller andre midler for å akselerere avisingsprosessen annet enn slikt utstyr som produsenten anbefaler.

 **Advarsel** - Pass på så du ikke skader kjølekretsen.

 **Advarsel** - Ikke bruk elektriske apparater inne i de delene av skapet der du lagrer mat såfremt de ikke er av en slik type som produsenten anbefaler.

- Unngå å berøre metallkondenserkablingen på baksiden av apparatet, det er fare for skade.
- Ved eventuell feil skal innretningen først frakobles strømmettet.
- Før rengjøring av innretningen skal strømmen alltid frakobles eller sikringen slås av. Ikke trekk etter ledningen - trekk fra støpslet.
- Reparasjoner på det elektriske utstyret kan kun foretas av kvalifiserte eksperter. Hvis apparatkabelen blir skadet, må den skiftes ut av produsenten eller dennes serviceavdeling eller en tilsvarende kvalifisert person for å unngå fare.

Transportanvisninger

Kjøleskapet må bare transporteres stående. Før gjennomføring av funksjonstesten i butikken, må innpakningen på apparatet være intakt.

Etter transport i horisontal stilling skal apparatet først tas i bruk 12 timer etter at det igjen er reist opp i vertikal stilling.

Kjøleskapet må beskyttes mot regn, fuktighet og andre atmosfæriske påvirkninger.

Produsenten påtar seg ikke noe ansvar dersom sikkerhetsinstruksene ikke er fulgt.

Skroting

Gjør apparatet ubrukelig med en gang. Trekk ut strømtøpselet, og kutt strømledningen. Fjern eller ødelegg smekk- eller kroklåser før skroting av apparatet. På denne måten forhindrer du at barn låser seg inne og setter livet i fare.

Innretning av apparatet

- Ikke bruk apparatet i et rom der det er sannsynlig at temperaturen faller under 10 °C om natten og/eller spesielt på vinteren. Ved lavere temperaturer vil kjøleskapet trolig ikke virke slik at lagringstiden for maten i skapet vil reduseres.

- Klimaklassen på apparatet finnes i Tekniske data-heftet og er skrevet på typebetegnelsen inne i apparatet. Den spesifiserer passende driftsomgivelsestemperaturer slik som forklart nedenfor.

Klimaklasse Omgivelsestemperaturer

SN	+10 °C til 32 °C
N.....	+16 °C til 32 °C
ST.....	+16 °C til 38 °C
T	+16 °C til 43 °C
SN-ST.....	+10 °C til 38 °C
SN-T	+10 °C til 43 °C

Plassering

Apparatet skal kun plasseres slik som vist på illustrasjonen i tørre rom som kan luftes ut.

Unngå direkte sollys eller direkte varmekilder slik som en komfyr eller en varmeovn.

Hvis dette ikke kan unngås, må følgende minsteavstander opprettholdes.

Elektriske komfyrer: 3,00 cm

Varmeovn: 3,00 cm

Kjøleinnretninger: 2,50 cm

- Sørg for tilstrekkelig luftsirkulasjon for innretningen.
- Pass på at det er nok plass rundt kjøleskapet slik at luften kan sirkulere fritt (**Gjenstand 3**).

Fest de to plastveggavstandsstykkene som ble levert med apparatet ved å rotere 1/4 runde til kondenseren på baksiden av apparatet

(**Gjenstand. 4**).

- Kjøleskapet må stå på en plan flate. De to fremre bena kan justeres ved behov (**Gjenstand 5**). For å sikre at kjøleskapet står loddrett kan du justere de to fremre bena med eller mot urviseren til de har god kontakt med gulvet.

Korrekt justering av bena hindrer unødig vibrasjon og støy.

Elektriske tilkoblinger



Advarsel

Dette apparatet må jordes.

- Kontroller om strømtypen og spenningen på stedet tilsvarer de som finnes på typeskiltet inne i apparatet.

- Den elektriske sikkerheten til innretningen garanteres kun når jordingssystemet i huset er installert i overensstemmelse med forskrifter.

- Ikke la kjøleskapet stå på strømledningen når det tilkoples, da dette kan skade ledningen.

- Sørg for at støpslet er lett tilgjengelig. Ikke bruk flerstikksinnretning eller skjøteledning.

Bli kjent med kjøleskapet

Advarsel

Informasjonen nedenfor om tilbehør er kun ment som referanse. Tilbehøret nedenfor trenger ikke være akkurat det samme som det som tilhører ditt apparat.

Gjenstand 1

1. Kontrollpanel
2. Innvendig lys
3. Ferskmatvifte
4. Vinstativ
5. Justerbare hyller i skapet
6. Oppbevaringslokk
7. Nedkjølingsavdeling
8. Grønnsaksskuffer
9. Isbrettstøtte og isbrett
10. Del for hurtigfrys
11. Deler for oppbevaring av frosne matvarer
12. Justerbare fremben
13. Del for melkeprodukter
14. Hylle for glass
15. Flaskehylle
16. Fryservifte

Viftene har som formål å gi sirkulasjon av luften i skapdelene.

Før oppstart

Før du begynner å bruke apparatet må følgende punkter kontrolleres igjen av sikkerhetsmessige årsaker:

- Står apparatet godt plassert på gulvet?
- Er det tilstrekkelig plass til god luftsirkulasjon?
- Er innsiden ren? (Se også avsnittet "Rengjøring og stell")
- Kople apparatet til strømuttaket.

Kompressoren slås på, internlyset kommer på når kjøleskapsdøren åpnes.

Ikke plasser matvarer i kjøleskapet inntil temperaturen har nådd ønsket nivå.

Stille driftstemperaturen

Temperaturen i ferskmat- og fryserdelen kan justeres med det elektriske displayet (**Gjenstand 2**)

Todelt kjølesystem:

Kjøleskapet er utstyrt med to separate kjølesystemer for å kjøle ned hhv. ferskmatavdelingen og frysedelen. Dermed blir ikke luften i ferskmatavdelingen og frysedelen blandet.

Takket være disse to separate kjølesystemene, er kjølehastigheten mye høyere enn for andre typer kjøleskap.

Lukter i avdelingene blir derfor ikke blandet med hverandre. Dette gir dessuten ekstra strømsparing, siden avising utføres individuelt.

Indikatorpanel

Indikatorpanelet gjør det mulig for deg å stille inn temperatur og styre andre funksjoner knyttet til produktet uten å måtte åpne døren. Bare trykk på teksten på de relevante knappene for funksjonsinnstillinger.

1. Strømbrudd/Høy temperatur/ Feilvarsellampe

Indikatoren (!) tennes under strømbrudd, feil knyttet til høy temperatur, samt feilmeldinger. Ved langvarig strømsvikt vil den høyeste temperaturen som oppnås i fryserrommet blinke i det digitale displayet. Etter å ha sjekket den maten som ligger i fryseren (🔪), trykk på alarm av-knappen for å fjerne advarselen.

Vennligst se "anbefalte midler for feilsøking" i bruksanvisningen hvis du ser at denne indikatoren lyser.

2. Energisparefunksjon (skjerm av):

Hvis dørene på produktet holdes lukket i lang tid, aktiveres energisparingsfunksjonen automatisk og symbolet for energisparing lyser. (🔌)

Når energisparefunksjonen er aktivert, vil alle andre symboler enn symbolet for energisparing slås av. Når energisparefunksjonen er aktivert, vil funksjonen avbrytes og alle symboler på displayet gå tilbake til normal tilstand når du trykker på en knapp eller åpner døren. Energisparingsfunksjonen er aktivert ved levering fra fabrikken og kan ikke avbrytes.

3. Hurtigkjøleskap-funksjon

Knappen har to funksjoner. Trykk kort på knappen for å aktivere eller deaktivere hurtigkjøle-funksjonen.

Hurtigkjølingsindikatoren vil slås av og produktet vil vende tilbake til sine normale innstillinger. (🔌)

i Bruk hurtigkjølefunksjonen når du raskt vil kjøle ned maten du har satt inn i kjøleskapsdelen.

Hvis du ønsker å kjøle ned store mengder fersk mat, må du aktivere denne funksjonen før du setter inn matvarene.

i Hvis du ikke avbryter det, vil hurtigfrys avbryte seg selv automatisk etter 1 time, evt. når kjøleskapsdelen har nådd ønsket temperatur.

i Hvis du trykker på hurtigkjølings-knappen gjentatte ganger med korte mellomrom, vil den elektroniske kretsbeskyttelsen bli aktivert og kompressoren vil ikke starte opp umiddelbart.

i Denne funksjonen gjenopprettes ikke etter et strømbrudd.

4. Knapp for innstilling av temperatur i kjøleskapsdelen

Trykk på denne knappen for å stille inn temperaturen i kjøleseksjonen til hhv. 8, 7, 6, 5, 4, 3, 2, 1, 8... Trykk på denne knappen for å stille kjøleseksjonstemperaturen inn på ønsket verdi. (°C 📺).

5. Feriefunksjon

Trykk på denne knappen (🌴) og hold den inntrykket i tre sekunder for å aktivere feriefunksjonen, og feriemodusindikatoren (🌴) vil bli aktivert. Når feriefunksjonen er aktivert, vises "- -" på kjøleskapsdelens temperaturindikator og ingen aktiv kjøling utføres i kjøleskapsdelen. Det er ikke lurt å oppbevare mat i kjøleskapsdelen når denne funksjonen er aktivert. Andre deler vil fortsette å kjøles alt etter hvilken temperatur som er stilt inn for disse delene.

For å avbryte denne funksjonen, trykk på ferie- funksjons-bryteren på nytt.

6. Alarm av-varsel

Hvis alarm for strømsvikt / høy temperatur utløses, må du sjekke maten i fryseren og deretter trykke på Alarm avknappen (🔪) for å lukke meldingen.

7. Bryterlås

Trykk på bryterlås-knappen (🔒 3") samtidig i tre sekunder. Bryterlås-symbol (🔒) vil lyse opp og nøkkellås-modus vil bli aktivert. Knappene vil ikke fungere dersom bryterlås-modus er aktivt. Trykk på bryterlås-knappen igjen samtidig i tre sekunder Bryterlås-symbol vil slukkes og bryterlås-modus forlates.

Trykk på bryterlås- knappen dersom du ønsker å hindre endring i

temperaturinnstillingen av kjøleskapet (🔒 3").

8. Øko-fuzzy

Trykk på og hold inne øko-fuzzyknappen i ett sekund for å aktivere økofuzzy-funksjonen.

Kjøleskapet vil starte opp drift i det mest økonomiske moduset minst seks timer senere og indikatoren for økonomisk bruk vil slå seg på når funksjonen er aktiv (🔌). Trykk på og hold inne øko-fuzzy-knappen i tre sekunder for å deaktivere øko-fuzzy-funksjonen. Denne indikatoren tennes etter seks timer når øko-fuzzy er aktivert.

9. Knapp for innstilling av temperatur i fryserdelen

Trykk på denne knappen for å stille inn temperaturen i kjøleseksjonen til hhv. -18, -19, -20, -21, -22, -23, -24, -18...

Trykk på denne knappen for å stille fryserseksjons-temperaturen inn på

ønsket verdi. (🔌)

10*. Icematic av-indikator

11. Hurtigfrys-funksjonsknapp/ Icematic on-off-knapp

Trykk på denne knappen for å aktivere eller deaktivere hurtigfrys-funksjonen.

Hvis du aktiverer funksjonen, vil fryserseksjonen bli kjølt ned til en temperatur som er lavere enn den innstilte verdien. (🔌)

i For å slå på og av Icematic, trykk på og hold knappen inne i tre sekunder. Bruk hurtigfrysfunksjonen når du raskt vil fryse ned maten du har satt inn i kjøleskapsdelen. Hvis du ønsker å fryse ned store mengder fersk mat, må du aktivere denne funksjonen før du legger inn matvarene.

i Hvis du ikke avbryter det, vil hurtigfrys avbryte seg selv automatisk etter 24 timer, evt. når kjøleskapsdelen har nådd ønsket temperatur.

i Denne funksjonen gjenopprettes ikke etter et strøbrudd.

12. Økonomisk bruk-indikator

Indikerer at produktet er i drift i energisparende modus. (eco) Denne indikatoren vil være aktiv hvis fryserdelens temperatur er stilt inn på -18 eller energieffektiv kjøling blir utført på grunn av øko-ekstrafunksjonen.

i Indikator for økonomisk bruk er slått av når hurtigkjølings- eller hurtigfrys-funksjoner er valgt.

Nedkjøling

Oppbevaring av mat

Kjøleskapsdelen brukes for kortvarig oppbevaring av ferske matvarer og drikkevarer.

Lagre melkeprodukter i tiltenkt del i kjøleskapet.

Flasker kan oppbevares i flaskeholderen eller i flaskehylle i døren.

Rått kjøtt oppbevares best i polyetylenpose på nest øverste hylle i kjøleskapet.

La varm mat og drikke kjøle seg ned i romtemperatur før de plasseres i kjøleskapet.

Det anbefales ikke å holde frossen mat over fruktdekslet for optiming.

De andre hyllene kan brukes til optiming.

! **OBS**

Lagre konsentrert alkohol kun stående og godt lukket.

! **OBS**

Lagre aldri eksplosive stoffer eller beholdere med brennbar drivgass (trykkbeholder for krem, sprayflasker og liknende) i kjøleskapet. Det er fare for eksplosjon.

Nedkjølingsavdeling

Du kan øke ditt kjøleskaps indre volum ved å fjerne den ønskede snack-avdelingen. Trekk avdelingen mot deg inntil den stanses av stopperen. Løft den framre delen ca. 1 cm. og dra avdelingen mot deg igjen for å ta den helt bort. Du kan plassere den maten som du vil fryse for å gjøre den klar for å fryses ned i disse avdelingene. Du kan også benytte deg av disse avdelingene hvis du ønsker å lagre mat ved en temperatur som ligger noen grader under den i kjøleseksjonen.



Frysing

Frysing av matvarer

Fryseområdet er merket med  symbolet. Du kan bruke innretningen til å fryse fersk mat, samt lagre mat som allerede er frossen. Vennligst se anbefalingene som finnes på pakningen på maten.



OBS
Ikke frys drikkevarer, da frossen væske kan sprengte flasken.

Vær forsiktig med frosne produkter slik som fargede isterninger. Ikke gå ut over frysekapasiteten i apparatet over 24 timer. Se heftet om tekniske funksjoner. For å opprettholde kvaliteten på maten må frysingen skje så raskt som mulig. Dermed vil ikke frysekapasiteten overstiges, og temperaturen inne i fryseren vil ikke stige.



OBS
Hold alltid dypfrossen mat på avstand fra fersk mat.

Ved dypfrysing av varm mat, vil kjølekompressoren jobbe inntil maten er helt frossen. Dette kan føre til midlertidig nedkjøling av kjøleskapsdelen.

Hvis det er vanskelig å åpne kjøleskaps- eller fryserdøren rett etter at du har lukket den, trenger du ikke bekymre deg. Dette er pga. trykkforskjellen som gradvis vil utjevne seg og la døren åpnes som vanlig etter noen få minutter. Du vil høre en vakuumlid rett etter du lukker døren. Dette er helt normalt.

Lag isbiter

Fyll isbitbrettet 3/4 fullt med vann og plasser det i fryseren.

Så snart vannet er blitt til is kan du ta ut isterningene.

Ikke bruk skarpe gjenstander som kniver eller gafler til å fjerne isen. Det er fare for skade!

La isen tine lett eller hold bunnen av brettet i vann i kort tid.

Avising av kjøleskapet

Dette apparatet er et frostfritt kjøleskap. Dermed vil det ikke samles opp frost inne i matlagingsområdet.

Men det vil være en automatisk avtining rundt fordampningsområdet av apparatet ved behov. Vannet føres til en beholder på baksiden av apparatet og fordamper automatisk ved kompressorvarmen.

Se til at beholderen er festet riktig ovenfor kompressoren.



Advarsel!
Viftene inne i fryseren og ferskmatdelene sirkulerer kald luft. Stikk aldri noen gjenstand gjennom verneinnretningen. Ikke la barn leke med ferskmat- og fryserviften.

Lagre aldri produkter som inneholder brennbar drivgass (som for eksempel trykkbeholdere, sprayflasker og liknende) eller eksplosive stoffer. Ikke dekk til hyllene med noe beskyttende materiale som kan hindre luftsirkulasjonen. Ikke la barn leke med kjøleskapet eller fikle med kontrollsystemet.

Ikke dekk til viftevernet for å sikre best mulig apparatytelse. **(Gjenstand 9 og gjenstand 10.)**

Advarsel!

Apparatet er utstyrt med 2 sirkulasjonsvifter som er avgjørende for ytelsen til kjøleskapet. Vennligst se til at viftene ikke blokkeres (stoppes) eller forhindres av mat eller emballasje. Blokkering (stopping) eller forhindring av viften kan føre til en økning i den innvendige frysertemperaturen (opptining).

Skifte belysningslampen

For å skifte lampen for belysning av kjøleskapet, vennligst ring autorisert service.

Rengjøring og stell

Indre og ytre overflater



OBS

Trekk alltid ut strømledningen eller slå av kretsbryteren før rengjøring.

Rengjør ytre overflate ved bruk av lunkent vann og mild såpe.

Bruk aldri vaskemiddel, skurende eller etsende midler.

Tørk av innsiden.

Se til at vann ikke kommer i kontakt med de elektriske forbindelsene på temperaturkontrollen eller lyset.

Hvis kjøleskapet ikke skal brukes over en lengre periode, trekk ut strømledningen og ta ut alle matvarer. Rengjør innretningen, og hold døren åpen.

For å bevare utseendet til innretningen, kan du polere den ytre overflaten og dørtilbehøret med silikonvoks.

Rengjør kondensatoren på baksiden av apparatet én gang årlig ved bruk av kost eller støvsuger. Oppsamling av støv fører til økt energiforbruk. Kontroller dørtetningen med regelmessige mellomrom.

Rengjør kun med vann, og tørk tørt.

Rengjøring av tilbehøret

Dørhyller:

Ta ut all mat fra dørhyllene.

Løft dekslet på hyllen opp og trekk det av sideveis. Fjern bunnen av dørhyllen ved å skyve den oppover.

Samlebeholder (panne):

Se til at pannen på baksiden av apparatet alltid er ren.

Frigjør forsiktig festeinnretningen på pannen fra kompressoren ved å skyve den med et verktøy (for eksempel skrutrekker), slik at pannen kan tas ut.

Løft pannen, rengjør og tørk tørt.

Remonter i motsatt rekkefølge.

Grønnsaksskuff eller skuffer:

For å rengjøre en skuff drar du den ut så langt det er mulig, tipper den opp og trekker den helt **ut (gjenstand 7-8)**.

Praktiske tips og merknader

Nedkjøling

- Frisk frukt og grønnsaker bør vaskes før lagring i grønnsaksoppbevaringsboksen.
- Pakk alltid inn maten, eller putt den i egnet beholder før lagring i kjøleskapet.
- Pakk inn mat som ikke egner seg for lagring på kalde steder i polyetylenposer (ananas, melon, agurk, tomat osv.)
- Mat med sterk lukt eller tendens til å begynne å lukte skal pakkes i lufttett eller luktbestandig pakkemateriale.
- Hold frisk mat på avstand fra tilberedt mat for å unngå bakterieforurensning.
- Oppbevar aldri ferskt kjøtt i kjøleskapet i mer enn 2 eller 3 dager.
- Fjern rester fra hermetikkbokser og lagre i egnet beholder.
- Se forbruksdato på innpakningen.
- Ikke blokker luftsirkulasjonen på innsiden av apparatet ved å dekke til hyllene.
- Ikke lagre giftige eller noen farlige stoffer i kjøleskapet.
- Kontroller alltid maten som er lagret over lengre tid før den brukes.
- Ikke lagre ferdig tilberedt mat og ferske matvarer i den samme boksen.
- Lukk døren straks etter at du åpner den for å unngå unødig strømforbruk.
- Ikke bruk harde eller skarpe gjenstander til å fjerne isen.
- Ikke putt varm mat i kjøleskapet.

Frysing

- La alltid maten tine i en beholder som gjør at smeltevannet renner av.
 - Ikke legg inn mer mat enn maksimalt anbefalt mengde når du fryser inn ferske matvarer (se avsnittet "Frysing").
 - Ikke gi barna is og saftis direkte fra fryseren. Den lave temperaturen kan forårsake frostsår på leppene.
 - Frys aldri opptinet mat, opptinet mat må benyttes innen 24 timer. Kun mat som er tilberedt kan frysес igjen.
 - Ikke ta ut frossen mat med våte hender.
 - Lagre kun fersk og lytefri mat.
 - Bruk alltid passende innpakning for å unngå luktinntrengning eller nedbrytning av maten.
 - Lagre ferdig frossenmat i samsvar med anvisningene som står på pakkene.
 - Frys tilberedt mat i små mengder. Dette sikrer hurtig frysing og opprettholder kvaliteten på maten.
 - Ikke frys væske i tett lukkede flasker eller beholdere. Flaskene/holderne kan sprekke ved lave temperaturer.
 - Pakk inn frosne matvarer umiddelbart etter innkjøp, og legg dem i fryseren så raskt som mulig.
- Tin matvarene i kjøleskapet.

Brukseksempler

Hvitvin, øl og mineralvann	avkjøl før bruk
Bananer	skal ikke oppbevares i kjøleskap
Fisk eller innmat	skal kun lagres i polyetylenposer
Ost	bruk lufttette beholdere eller polyetylenposer. For beste resultat skal maten tas ut av kjøleskapet én time før bruk.
Melon	skal kun lagres i kort periode, bruk lufttett innpakning/pakkemateriale
Rått kjøtt og fjærkre	skal ikke lagres sammen med delikat mat, slik som f.eks. tilberedt mat eller melk.

Plassering av mat

Fryseavdelings-hyller	Ulike slags frosen mat som kjøtt, fisk, iskem, grønnsaker o.a.
Eggholder	Egg
Kjøleskapsavdelings-hyller	Mat i panner, på dekkede tallerkener og i lukkede beholdere
Kjøleskapsavdelings-dørhyller	Liten og pakket mat eller drikke (for eksempel melk, juice og øl)
Sprøere	Frukt og grønnsaker
Ferskmattel	Delikatesse-produkter (ost, smør, salami og diverse annet)

Anbefalinger ang. innstillinger

Fryseravdeling Justering	Kjøleskapsseksjon Justering	Forklaringer
-18 eller -20°C	4°C	Dette er den normalt anbefalte innstillingen.
-22 eller -24°C	4°C	Disse innstillingene anbefales når omgivelsestemperaturen overstiger 30 °C.
Hurtigfrysing	4°C	Brukes når du ønsker å fryse mat på kort tid. Kjøleskapet går tilbake til forrige modus når prosessen er over.
-18°C eller kaldere	2°C	Hvis du tror at det ikke er kaldt nok i kjøleskapsdelen på grunn av varmekon forholdene eller hyppig åpning og lukking av døren.
-18°C eller kaldere	Hurtigkjøleskap	Du kan bruke dette når kjøleskapsdelen er overfylt eller hvis du ønsker å kjøle ned maten raskt. Det anbefales at du aktiverer hurtigkjøleskaps-funksjonen 4-8 timer før du legger inn maten.

Normale driftslyder

Ulike funksjonelle lyder er helt normalt pga. driften av kjølesystemet på apparatet.

- Gurgle-, hvese-, koke- eller boblelyder er forårsaket av frysevæsken som sirkulerer inne i kjølesystemet. Disse lydene kan fortsatt høres i en kort periode etter at kompressoren stanser.
- Plutselige, brå sprekke- eller sprettlyder forårsakes av utvidelse eller sammentrekning av veggene eller andre komponenter inne i skapene.
- Ringende, summende, pulserende eller høyfrekvenssurrende lyder er forårsaket av kompressoren. Disse lydene er litt høyere ved start av kompressoren og reduseres når apparatet når driftstemperaturer.

For å unngå forstyrrende vibrasjoner og støy, se til at:

- Fryseren står jevnt på alle fire bein.
- Fryseren ikke er i kontakt med veggene, omgivende gjenstander eller kjøkkenskap og møbler.
- Bokser, flasker eller service inne i kjøleskapet ikke berører og gnisser mot hverandre.
- Alle hyller og beholdere er montert riktig inne i kjøleskapets skaper og dører.

Praktisk råd vedrørende reduksjon av strømforbruk

1. Se til at apparatet befinner seg på godt ventilerte steder, på god avstand fra varmekilder (komfyr, radiator osv.). Samtidig må plasseringen av apparatet gjøres slik at det ikke står i direkte sollys.
2. Se til at mat som kjøpes i nedkjølt/frossen tilstand plasseres i apparatet så snart som mulig, spesielt om sommeren. Det anbefales å bruke termisk isolerte poser til å transportere maten hjem.
3. Vi anbefaler å tine pakkene som tas ut av fryseren i kjøleskapet. For dette formålet skal pakken som skal tines opp plasseres i et kar, slik at vannet som kommer fra opptiningen ikke lekker ut i kjøleskapet. Vi anbefaler at du starter tiningen minst 24 timer før du skal bruke frossenmaten.
4. Vi anbefaler å redusere antall døråpninger til et minimum.
5. Ikke hold døren til kjøleskapet åpen mer enn nødvendig, og se til at døren lukkes godt etter hver åpning. Når dørene er åpne, slipper varm luft inn i kjøleskapet/fryseskapet og apparatet forbruker mer energi for å kjøle ned mat. Derfor henstiller vi til deg at du vennligst ikke åpner dørene ofte - da sparer du energi og oppbevarer matvarer på en ideell temperatur.
6. Et maksimalt lagringsvolum for frossen mat oppnås uten å bruke midt- og øverskuffen som finnes i fryseravdelingen. Apparatets strømforbruk er deklartert mens fryseravdelingen er fullastet uten å bruke midtskuffen og den øvre skuffen.
7. Blokker ikke fryserviftens grill ved å plassere matvarer i front. Det må alltid være igjen et minimum på 3 cm åpen avstand foran fryserviftens grill for å tillate en nødvendig luftstrøm å kunne fryse avdelingen effektivt.
8. Hvis du ikke har tenkt å lagre matvarer i avdelingen for fersk mat, vennligst aktiver eco fuzzy-funksjonen for energisparing. Fryseseksjonen fortsetter frysingen som normalt.
9. Aktiver "Energisparingsfunksjonen". Når Funksjonen for energisparing er aktiv, vil alle ikonene på skjermen slås av, med unntak av energisparingsikonet. Alle ikonene vil lyse opp dersom ferskmat-døren åpnes eller skjermen blir berørt.
10. Anbefalte temperatur-innstillinger er +4 ° C, hhv. -20 ° C for ferskmat- og fryserdelene.

Hva om..

1 - Apparatet virker ikke, selv om det er påslått.

- Kontroller om strømstøpselet er riktig satt inn!
- Kontroller om strømforsyningen er i orden, eller om en sikring er gått!
- Kontroller temperaturkontrollen for riktig innstilling!

2 - Det er strømbrudd.

Hold dørene på innretningen lukket. Frossen mat vil ikke påvirkes hvis strømbruddet varer mindre enn timer oppgitt i Tekniske data-heftet under "Konserveringstid fra brudd". Hvis strømbruddet varer lenger, kontroller maten og bruk den straks. Du kan også tilberede den opptinte maten og fryse den på nytt.

3 - Det indre lyset virker ikke.

Kontroller strømforsyningen!

Kontroller installasjonen av lyspæren! Ta ut strømledningen før du kontrollerer lyspæren! (Se også avsnittet "Skifte det interne lyset")

4 - Det er alarm for høy temperatur.

Hvis den faktiske temperaturen i fryseren er varm, vil alarmikonet på displayet (**Gjenstand. 2/12**) tennes. Alarmikonet slukket når faktisk temperatur i fryseren nedkjøles.

Alarmer for høy temperatur kan utløses i følgende situasjoner.

- a) Lagring av varm mat
- b) Varm luft i fryseren
- c) Fryserdøren holdes åpen i lang tid.

Hvis alarmer for høy temperatur er på i mer enn 24 timer, ta kontakt med kundeservice.

Alarmer for høy temperatur er ikke aktiv de første 24 timene etter at apparatet koples til strømmettet.

5 - Det er feilmeldinger og alarm.

Ved feil pga. kabelkoplingen til apparatet, vil alarmikonet på displayet (**Gjenstand. 2/12**) begynne å blinke sammen med relevant feilmelding.

Hvis bestemte tegn (E0, E3 osv.) vises på displayet, ta kontakt med kundeservice. Alarmikonet slukkes når feilen rettes.

6 - Det er feil på faktisk kjøleskapstemperatur.

Apparatet utfører kjøling etter kjøleskapets innstillingstemperatur. Faktisk kjøletemperatur som vises på displayet oppnår justert kjøleskapstemperatur når pakningene er kalde nok.

Det kan være svingninger for faktisk kjøleskapstemperatur som vises på displayet ved følgende forhold:

- a) Kjøleskapsdøren åpnes/lukkes hyppig
- b) Lasting av varme pakninger i kjøleskapet.
- c) Hvis kjøleskapsdøren holdes åpen i lang tid.

7 - Andre mulige feil

Ikke enhver feil er en sak for vår kundeservice. Veldig ofte kan du lett løse problemet uten å be om hjelp.

Før du ber om hjelp, vennligst sjekk om feilen er forårsaket av en driftsfeil. Hvis dette er tilfelle, og det bes om hjelp, vil det belastes en serviceavgift selv om innretningen fortsatt er under garanti.

Hvis problemet fortsetter, vennligst ta kontakt med forhandleren eller kundeservice.

Vennligst ha type- og serienummer på innretningen din klart når du ringer. Typeskiltet befinner seg inne i kjøleskapet.

Alarm for åpen dør

Det finnes en innebygd alarm i apparatet som opplyser kunden om at kjøleskapsdøren har vært åpen i ett minutt. På samme tid med buzzer den innvendige lyset vil være på og av. Denne alarmen er periodisk og minner kunden om at kjøleskapsdøren er åpen.

Det er ingen alarm i forbindelse med fryserdøren.

For å stoppe alarmen for åpen dør, er det nok å trykke på hvilken som helst knapp på displayet eller lukke døren. Dermed vil alarmen stoppe inntil neste gang.

Omhengsling av dørene

Døren på kjøleskapet kan åpnes mot begge sider for din komfort. Hvis du ønsker at døren skal åpnes mot den andre siden, vennligst ring nærmeste autoriserte vedlikeholdsservice for hjelp.



Symbolet  på produktet eller på pakningen indikerer at dette produktet ikke kan behandles som husholdningsavfall. I stedet skal det innleveres til riktig avfallsinnsamlingspunkt for resirkulering av elektrisk og elektronisk utstyr. Ved å sikre at dette produktet avhendes på riktig måte, vil du bidra til å forebygge potensielle negative konsekvenser for miljøet og menneskelig helse, hvilket kan være resultatet ved feil avfallshåndtering av dette produktet. For mer detaljert informasjon om resirkulering av dette produktet, vennligst ta kontakt med det lokale kontoret, renholdsverket der du bor eller butikken der du kjøpte produktet.

Dette apparatet er ikke ment for bruk av personer med reduserte fysiske, sensoriske eller mentale evner, eller manglende erfaring og kunnskap, med mindre de er gitt opplæring eller instruks i bruk av apparatet av en person som er ansvarlig for deres sikkerhet.

Barn må passes for å sikre at de ikke leker med apparatet.

